

2013 | KATALOG PRODUKTÓW

POL-SKONE LEPSZE WNĘTRZE

obowiązuje od dnia 01.01.2013 r.



 **POL-SKONE®**
DRZWI I OKNA

www.pol-skone.eu

 PRZEDSIĘBIORSTWO
FAIR PLAY 2012



Znak odpowiedzialnej
gospodarki leśnej

Wyroby oznaczone
znakiem FSC® szukaj
w naszych ofertach



ZAKŁAD NR 1 W LUBLINIE



ZAKŁAD NR 2 W NIEMCACH



ZAKŁAD NR 3 W BIAŁGORAJU

Inspirują nas marzenia naszych Klientów

Elegancki i gustownie urządzone dom jest wizytówką mieszkańców. Z tego powodu poświęcamy dużo czasu dobierając poszczególne elementy wyposażenia. Przy wyborze kierujemy się w szczególności walorami estetycznymi, lecz również ich funkcjonalnością. Drzwi wewnętrzne pełnią wyjątkową rolę w domowych wnętrzach. Nie tylko zamykają pomieszczenia, lecz również otwierają możliwości ich aranżowania. Dzięki oryginalnej formie, ciekawemu wzornictwu, urozmaiconej kolorystyce pozwalają podkreślić indywidualny klimat mieszkania. Odpowiednio dobrane drzwi odmieniają wnętrze Twojego domu...

POL-SKONE z myślą o zawsze modnych i stylowych aranżacjach inspirowane nowe trendy tworząc bogatą ofertę drzwi wewnętrznych. Dostępny jest szeroki wybór wzorów, począwszy od klasycznych, poprzez uniwersalne aż po nowoczesne. Wielość możliwości wykończenia elementami ozdobnymi lub uzupełniającymi, takimi jak eleganckie przeszklenia, wysokiej jakości okucia, powierzchnie z naturalnego forniru bądź z różnorodnej palety dekoracyjnych oklein pozwolą skomponować drzwi odpowiadające Twoim indywidualnym oczekiwaniom.

SPIS TREŚCI

SKRZYDŁA I DRZWI WEWNĄTRZLOKALOWE

ARCO – NOWE KOLORY	4	PASSO	70
INTER-AMBER – NOWE KOLORY	6	PASSO ALTO	72
DYNAMIC, DYNAMIC VARIO	8	CALYPSO	74
IMPULS	10	SABIA	76
ETIUDA	12	FORM	78
ETIUDA LUX	14	L-PROJEKT	80
DECO, DECO VARIO	16	VERTO	82
SIMPLE, ASTOR, GRAF	18	LUMEN	84
SIMPLE DUO, GRAF DUO, ASTOR DUO, CLASSIC DUO, FIORD DUO – NOWOŚĆ	20	DŹWIĘKOIZOLACYJNE	86
HAPPY – NOWE WZORY	22	SKŁADANE	88
CLASSIC, CLASSIC LUX, FIORD	24	SKŁADANE CLASSIC	90
PŁYTOWE	26	PRZESUWNE DO ZABUDOWY W ŚCIANIE	91
MODERN	28	PRZESUWNE SYSTEM NAŚCIENNY	92
ASTRO	30	PRZESUWNE SYSTEM NAŚCIENNY PREMIUM	93
ASTRO LUX	32	TUNELE / ZABUDOWA MURU	94
DECO LUX, LUX SOFT, LUX SOFT VARIO	34	NAŚWIETLA	95
SEMPRE	36	WYMIARY SKRZYDEŁ	96
SEMPRE ALU	38	OŚCIEŻNICE	96
SEMPRE ONDA – NOWOŚĆ	40	KORONY	107
SEMPRE LUX	42	RODZAJE SZKŁA	108
SEMPRE LUX ALU	44	LISTWY	109
SEMPRE INSERTO	46	AKCESORIA	110
SEMPRE SENSE	48	OPCJE WENTYLACJI	112
SEMPRE VERSE	50	DRZWI WEWNĘTRZNE WEJŚCIOWE	
TANGANICA, SAHARA, KONGO	52	CERBER II	114
QUATTRO SOFT	54	B-30 / C-30	116
INTERSOLID, INTERSOLID SOFT	56	OŚCIEŻNICE REGULOWANE DO DRZWI WEJŚCIOWYCH	118
INTERSOLID II	58	OKUCIA	
VITTORIA-W	60	KLAMKI	119, 122
VENA, GRAND LUX, MILENIUM LUX	62	KOLORYSTYKA	
ARGENT	64	KOLORYSTYKA	120
NOBLE I	66	APROBATY TECHNICZNE, CERTYFIKATY I RAPORTY	124
NOBLE II	68	PRZYKŁADOWE REFERENCJE	125



KONSTRUKCJA SKRZYDŁA

- system przylgowy
- ramiak z MDF pokryty powierzchnią ECO TOP, GRAVISTONE
- panele z MDF pokryte powierzchnią ECO TOP, GRAVISTONE ustojenie poziome, płyciny ustojenie poziome, wzór W5P płyciny ustojenie pionowe

SZKLENIE

- szkło białe mat grubość 4mm w kolorystyce biały, biały GRAVISTONE, karmel, latte, klon; szkło brąz mat grubość 4mm-orzech kaukaski, orzech, dąb ciemny, akacja ciemna, czekolada, dąb angielski
- wersja W2D, W3D, W5S szkło hartowane białe mat grubość 4mm w kolorystyce biały, biały GRAVISTONE, latte, klon; karmel, szkło hartowane brąz mat grubość 4mm-orzech kaukaski, orzech, dąb ciemny, akacja ciemna, czekolada, dąb angielski

WYPOSAŻENIE STANDARDOWE

- zamek jednopunktowy wpuszczany, rozstaw 72 mm, na klucz (WK), na wkładkę (WB), lub do blokady łazienkowej (WC)
- zawiasy czopowe wkręcane 3 szt. („60”-„90”)

WYMIARY SKRZYDEŁ

- jednoskrzydłowe: „60”:, „70”:, „80”:, „90”
- dwuskrzydłowe: „60”+„60”:, „60”+„70”:, „60”+„80”:, „60”+„90”:, „70”+„70”:, „70”+„80”:, „70”+„90”:, „80”+„80”:, „80”+„90”:, „90”+„90”

OŚCIEŻNICE



Pełna informacja asortymentowa i techniczna ościeżnic na stronie 96-106.

SKRZYDŁA ARCO (wersje + ceny)



W2P	W2S	W2	W2D
KOLORYSTYKA: 120, 124, 131, 132, 133, 135, 136 352 / 432,96	KOLORYSTYKA: 120, 124, 131, 132, 133, 135, 136 352 / 432,96	KOLORYSTYKA: 120, 124, 131, 132, 133, 135, 136 352 / 432,96	KOLORYSTYKA: 120, 124, 131, 132, 133, 135, 136 407 / 500,61
KOLORYSTYKA: 359, 360, 361, 362 473 / 581,79	KOLORYSTYKA: 359, 360, 361, 362 473 / 581,79	KOLORYSTYKA: 359, 360, 361, 362 473 / 581,79	KOLORYSTYKA: 359, 360, 361, 362 528 / 649,44



W3P	W3S	W3	W3D
KOLORYSTYKA: 120, 124, 131, 132, 133, 135, 136 352 / 432,96	KOLORYSTYKA: 120, 124, 131, 132, 133, 135, 136 352 / 432,96	KOLORYSTYKA: 120, 124, 131, 132, 133, 135, 136 352 / 432,96	KOLORYSTYKA: 120, 124, 131, 132, 133, 135, 136 407 / 500,61
KOLORYSTYKA: 359, 360, 361, 362 473 / 581,79	KOLORYSTYKA: 359, 360, 361, 362 473 / 581,79	KOLORYSTYKA: 359, 360, 361, 362 473 / 581,79	KOLORYSTYKA: 359, 360, 361, 362 528 / 649,44



W5P	W5S
KOLORYSTYKA: 120, 124, 131, 132, 133, 135, 136 352 / 432,96	KOLORYSTYKA: 120, 124, 131, 132, 133, 135, 136 407 / 500,61
KOLORYSTYKA: 359, 360, 361, 362 473 / 581,79	KOLORYSTYKA: 359, 360, 361, 362 528 / 649,44

UWAGA:

cena drzwi jednoskrzydłowych: cena skrzydła + cena ościeżnicy stałej lub regulowanej do drzwi przylgowych jednoskrzydłowych
cena drzwi dwuskrzydłowych: 2 x cena skrzydła + cena ościeżnicy stałej lub regulowanej do drzwi przylgowych dwuskrzydłowych

WYPOSAŻENIE DODATKOWE

dołaty do ceny wybranego modelu skrzydła

maksymalne fabryczne skrócenie drzwi do 60 mm	+20%
podcięcie wentylacyjne (tylko „80” i „90”)	25 / 30,75
system przesuwny do zabudowy, naścienny, Premium	patrz str. 91-93
dodatkowe akcesoria: osłonki na zawiasy, tuleje wentylacyjne z tworzywa (T124, T131-T136, T360-T362), mosiężne (TN, TK)	patrz str. 110-113
klamki	patrz str. 122-124



detale drzwi ARCO

SZKLENIE



KOLORYSTYKA

ECO TOP

Ekologiczna powierzchnia charakteryzująca się odpornością na ścieranie.



GRAVISTONE

Powierzchnia z wyraźną przestrzenną strukturą naturalnego drewna o podwyższonej odporności na uszkodzenia mechaniczne.



PRZEKRÓJ SKRZYDŁA



INTER-AMBER



KONSTRUKCJA SKRZYDŁA

- system przylgowy
- ramiak drewniany obłożony dwiema gładkimi płytami HDF o powierzchni ECO TOP, wypełnienie warstwą stabilizującą o strukturze „plastra miodu”
- skrzydło usłojenie pionowe, panele usłojenie pionowe (wzór A, B) panele usłojenie poziome (wzór C, D, E, F)

SZKLENIE

- standard: szkło białe mat o grubości 4 mm dla skrzydeł w kolorystyce biały, dąb, buk bawaria, orzech kaukaski, orzech włoski, dąb angielski, klon, orzech, dąb ciemny, akacja ciemna
- ze względu na bezpieczeństwo użytkownika producent zaleca stosowanie szkła hartowanego - wersja AS4, BS2, 03SD

WYPOSAŻENIE STANDARDOWE

- zamek jednopunktowy, wpuszczany, rozstaw 72 mm, na klucz (WK), na wkładkę (WB), lub do blokady łazienkowej (WC)
- zawiasy: czopowe wkręcane „60”, „70”, „80” - 2 szt., „90” - 3 szt.)

WYMIARY SKRZYDEŁ

- jednoskrzydłowe: „60”, „70”, „80”, „90”
- dwuskrzydłowe: „60”+„60”, „60”+„70”, „60”+„80”, „60”+„90”, „70”+„70”, „70”+„80”, „70”+„90”, „80”+„80”, „80”+„90”, „90”+„90”

OŚCIEŻNICE



Pełna informacja asortymentowa i techniczna ościeżnic na stronie 96-106.

WYPEŁNIENIA



SKRZYDŁA INTER-AMBER (wersje + ceny)



A00 113 / 138,99 A01 142 / 174,66 AP4 292 / 359,16 AS4 292 / 359,16 APM4 292 / 359,16 ASM4 292 / 359,16 O3SD 199 / 244,77



BP2 321 / 394,83 BS2 321 / 394,83 C00 300 / 369,00 C01 300 / 369,00 C02 300 / 369,00 C03 300 / 369,00 D00 300 / 369,00



D01 300 / 369,00 D02 300 / 369,00 D03 300 / 369,00 E00 321 / 394,83 E01 321 / 394,83 E02 321 / 394,83 E03 321 / 394,83



E04 321 / 394,83 E05 321 / 394,83 F00 321 / 394,83 F01 321 / 394,83 F02 321 / 394,83 F03 321 / 394,83 F04 321 / 394,83 F05 321 / 394,83 F06 321 / 394,83

UWAGA:

cena drzwi jednoskrzydłowych: cena skrzydła + cena ościeżnicy stałej lub regulowanej do drzwi przylgowych jednoskrzydłowych
cena drzwi dwuskrzydłowych: 2 x cena skrzydła + cena ościeżnicy stałej lub regulowanej do drzwi przylgowych dwuskrzydłowych

WYPOSAŻENIE DODATKOWE

dopłaty do ceny wybranego modelu skrzydła

rozmiar „100” (wystrój szklenia jak w „90”)	40 / 49,20
rozmiar „110” (wystrój szklenia jak w „90”)	80 / 98,40
wypełnienie z płyty wiórowej otworowanej	98 / 120,54
wypełnienie z płyty wiórowej pełnej	145 / 178,35
zawiasy czopowe regulowane, trzeci zawias w skrzydle („60”, „70”, „80”)	15 / 18,45
dodatkowy ramiak (umożliwiający samodzielne skrócenie do 50 mm)	20 / 24,60
dwa dodatkowe ramiaki (umożliwiające samodzielne skrócenie do 90 mm)	40 / 49,20
wzmocnienie pod samozamykacz	25 / 30,75
zabezpieczenie dolnego ramiaka przed nadmiernym działaniem wilgoci (nie dotyczy skrzydeł z podcięciem wentylacyjnym)	20 / 24,60
maksymalne fabryczne skrócenie drzwi do 100 mm	+20%
skrzydło o nietypowej głębokości przylgi min. 20 mm	+100%
podcięcie wentylacyjne	25 / 30,75
szkło hartowane (dotyczy 1 szyby):	
wersja AS4, BS2, O3SD, ASM4	150 / 184,50
wersja C	60 / 73,80
wersja D, E, F	40 / 49,20
system przesuwny do zabudowy, naścienny, Premium	patrz str. 91-93
dodatkowe akcesoria: osłonki na zawiasy, szklenie opcjonalne, bułaje, opcje wentylacji	patrz str. 108-113
klamki	patrz str. 122-124



DRZWI DŹWIĘKOIZOLACYJNE - str. 86

KOLORYSTYKA

ECO TOP

Ekologiczna powierzchnia charakteryzująca się odpornością na ścieranie.

120 biały	121 dąb	122 buk bawaria	124 orzech kaukaski	125 orzech włoski
131 klon	132 orzech	133 dąb ciemny	135 dąb angielski	136 akacja ciemna

NOWOŚĆ



Rzeczywiste kolory mogą różnić się od zamieszczonych w ofercie. Dopuszczalna różnica w odcieniu skrzydeł, ościeżnic i ramek.

DYNAMIC, DYNAMIC Vario



KONSTRUKCJA SKRZYDŁA

- system przylgowy
- ramiak drewniany obłożony dwiema gładkimi płytami HDF o powierzchni TOP RESIST, wypełnienie warstwą stabilizującą o strukturze „plastra miodu”

SZKLENIE

- standard DYNAMIC (wersje 01SM, 03SD, 01S6) szkło ornamentowe (ornament kura bezbarwna) lub szkło gładkie przezroczyste o grubości 4 mm
- standard DYNAMIC Vario (wersje A, B, C, D, E) szkło ornamentowe (point-s) o grubości 4 mm

WYPOSAŻENIE STANDARDOWE

- zamek jednopunktowy, wpuszczany, rozstaw 72 mm, na klucz (WK), na wkładkę (WB), lub do blokady łazienkowej (WC)
- zawiasy: czopowe wkręcane („60” - 2 szt., „70” - 2 szt., „80” - 2 szt., „90” - 3 szt.)

WYMIARY SKRZYDEŁ

- jednoskrzydłowe: „60”, „70”, „80”, „90”
- dwuskrzydłowe: „60”+„60”, „60”+„70”, „60”+„80”, „60”+„90”, „70”+„70”, „70”+„80”, „70”+„90”, „80”+„80”, „80”+„90”, „90”+„90”

OŚCIEŻNICE



Pełna informacja asortymentowa i techniczna ościeżnic na stronie 96-106.

WYPEŁNIENIA



SKRZYDŁA DYNAMIC (wersje + ceny)

00 / 168 / 206,64 01SM / 208 / 255,84 03SD / 301 / 370,23 01S6 / 327 / 402,21

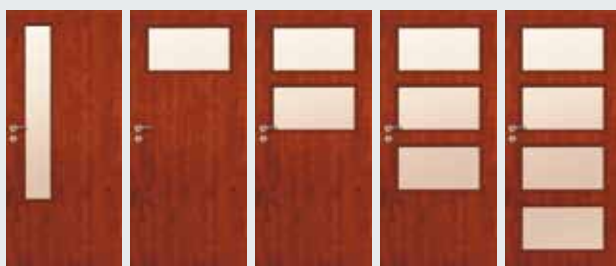
SKRZYDŁA DYNAMIC Vario (wersje + ceny)

A01 / 274 / 337,02 BS1 / 274 / 337,02 BS2 / 316 / 388,68 BS3 / 356 / 437,88 BS4 / 392 / 482,16

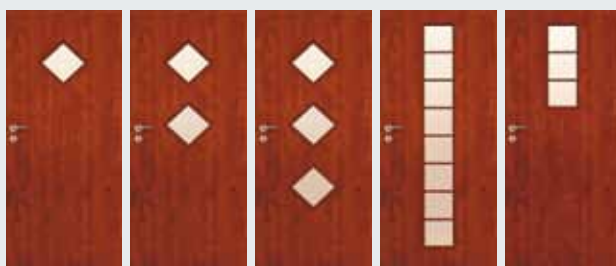

C01 / 274 / 337,02 C02 / 316 / 388,68 C03 / 356 / 437,88 D01 / 274 / 337,02 D03 / 274 / 337,02

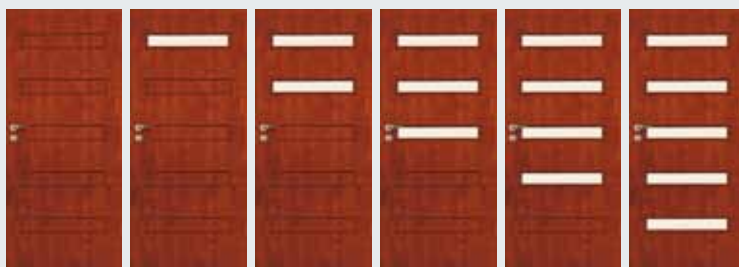

E00 / 392 / 482,16 E01 / 392 / 482,16 E02 / 392 / 482,16 E03 / 392 / 482,16 E04 / 392 / 482,16 E05 / 392 / 482,16

UWAGA:

cena drzwi jednoskrzydłowych: cena skrzydła + cena ościeżnicy stałej lub regulowanej do drzwi przylgowych jednoskrzydłowych
cena drzwi dwuskrzydłowych: 2 x cena skrzydła + cena ościeżnicy stałej lub regulowanej do drzwi przylgowych dwuskrzydłowych

WYPOSAŻENIE DODATKOWE

dopłaty do ceny wybranego modelu skrzydła

rozmiar „100” (wystrój szklenia jak w „90”)	40 / 49,20
rozmiar „110” (wystrój szklenia jak w „90”)	80 / 98,40
wypełnienie z płyty wiórowej otworowanej	98 / 120,54
wypełnienie z płyty wiórowej pełnej	145 / 178,35
trzeci zawias w skrzydle („60”, „70”, „80”)	15 / 18,45
dodatkowy ramiak (umożliwiający samodzielne skrócenie do 50 mm)	20 / 24,60
dwa dodatkowe ramiaki (umożliwiające samodzielne skrócenie do 90 mm)	40 / 49,20
zabezpieczenie dolnego ramiaka przed nadmiernym działaniem wilgoci (nie dotyczy skrzydeł z podcięciem wentylacyjnym)	20 / 24,60
maksymalne fabryczne skrócenie drzwi do 100 mm	+20%
wzmocnienie pod samozamykacz	25 / 30,75
skrzydło o nietypowej głębokości przylgi min. 20 mm	+100%
podcięcie wentylacyjne	25 / 30,75
system przesuwny do zabudowy, naścienny, Premium	patrz str. 91-93
dodatkowe akcesoria: osłonki na zawiasy, szklenie opcjonalne, bulaje, opcje wentylacji	patrz str. 108-113
kłamki	patrz str. 122-124

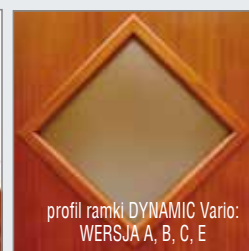

DRZWI DŹWIĘKOIZOLACYJNE - str. 86

profil ramki DYNAMIC:
WERSJA 01SM, 03SD, 01S6profil ramki DYNAMIC Vario:
WERSJA A, B, C, Eprofil ramki DYNAMIC Vario:
WERSJA D**KOLORYSTYKA****TOP RESIST**

Powierzchnia z powłoką o wysokiej odporności na zarysowania i ścieranie.



100

biały

101

buk

102

olcha

103

jabłoni

104

wiśnia

105

wenge

IMPULS



KONSTRUKCJA SKRZYDŁA

- system przylgowy
- ramiak drewniany obłożony dwiema gładkimi płytami HDF o powierzchni LAMISTONE, SILKSTONE, wypełnienie warstwą stabilizującą o strukturze „plastra miodu”

SZKLENIE

- standard: szkło białe mat o grubości 4 mm dla kolorystyki: biały, biały dąb, dąb Royal, dąb polski, jesion Royal, antracyt Royal, jesion polski, mahoń; szkło brąz mat o grubości 4 mm dla kolorystyki: orzech premium, wenge, orzech Royal, merbau Royal, nugat Royal, kasztan Royal
- dla wersji W13 szkło hartowane białe mat o grubości 6 mm w standardzie: biały, biały dąb, dąb Royal, dąb polski, jesion Royal, antracyt Royal, mahoń, jesion polski; szkło hartowane brąz mat o grubości 6 mm dla kolorystyki: orzech premium, wenge, orzech Royal, merbau Royal, nugat Royal, kasztan Royal
- ze względu na bezpieczeństwo użytkowania producent zaleca stosowanie szkła hartowanego - wersja W04, W05, W10

WYPOSAŻENIE STANDARDOWE

- zamek jednopunktowy, wpuszczany, rozstaw 72 mm, na klucz (WK), na wkładkę (WB), lub do blokady łazienkowej (WC)
- zawiasy: czopowe wkręcane („60”, „70”, „80”- 2 szt.; „90”- 3 szt.)

WYMIARY SKRZYDEŁ

- jednoskrzydłowe: „60”, „70”, „80”, „90”
- dwuskrzydłowe: „60”+„60”, „60”+„70”, „60”+„80”, „60”+„90”, „70”+„70”, „70”+„80”, „70”+„90”, „80”+„80”, „80”+„90”, „90”+„90”

OŚCIEŻNICE



Pełna informacja asortymentowa i techniczna ościeżnic na stronie 96-106.

WYPEŁNIENIA



SKRZYDŁA IMPULS (wersje + ceny)

						
W01 222 / 273,06	W02 295 / 362,85	W03 320 / 393,60	W04 320 / 393,60	W05 332 / 408,36	W06 332 / 408,36	W07 332 / 408,36
						
W08 B0 491 / 603,93	W08 B1 491 / 603,93	W08 B2 491 / 603,93	W08 B3 491 / 603,93	W08 B4 491 / 603,93	W10 406 / 499,38	W11 613 / 753,99
						
W12 D1 295 / 362,85	W12 370 / 455,10	W13 613 / 753,99	W14 C0 466 / 573,18	W14 C1 466 / 573,18	W14 C2 466 / 573,18	W14 C3 466 / 573,18

WYPOSAŻENIE DODATKOWE

dopłaty do ceny wybranego modelu skrzydła

rozmiar „100” (wystrój szklenia stosowany jak w „90”)	+20%
rozmiar „110” (wystrój szklenia stosowany jak w „90”)	+40%
wypełnienie z płyty wiórowej otworowanej	98 / 120,54
wypełnienie z płyty wiórowej pełnej	145 / 178,35
zawiasy czopowe regulowane, trzeci zawias w skrzydle („60”, „70”, „80”)	15 / 18,45
dodatkowy ramiak (umożliwiający samodzielne skrócenie do 50 mm) (nie dotyczy wersji W13)	20 / 24,60
dwa dodatkowe ramiaki (umożliwiające samodzielne skrócenie do 90 mm) (nie dotyczy wersji W13)	40 / 49,20
wzmocnienie pod samozamykacz (nie dotyczy wersji W13)	25 / 30,75
zabezpieczenie dolnego ramiaka przed nadmiernym działaniem wilgoci (nie dotyczy skrzydeł z podcięciem wentylacyjnym oraz wersji W13)	20 / 24,60
maksymalne fabryczne skrócenie drzwi do 100 mm (nie dotyczy wersji W13)	+20%
skrzydło o nietypowej głębokości przylgi min. 20 mm	+100%
podcięcie wentylacyjne (nie dotyczy wersji W13)	25 / 30,75
szkło hartowane (dotyczy 1 szyby):	
wersja W04, W05, W10, W12 (nie dotyczy wersji W13)	150 / 184,50
wersje W02, W03, W06, W07, W08, W12D1	60 / 73,80
wersje W11, W14	40 / 49,20
system przesuwny do zabudowy, naścienny, Premium (nie dotyczy wersji W13)	patrz str. 91-93
dodatkowe akcesoria: osłonki na zawiasy, bułaje, opcje wentylacji	patrz str. 110-113
kłamki	patrz str. 122-124



DRZWI DŹWIĘKOIZOLACYJNE - str. 86





UWAGA:

cena drzwi jednoskrzydłowych: cena skrzydła + cena ościeżnicy stałej lub regulowanej do drzwi przylgowych jednoskrzydłowych
cena drzwi dwuskrzydłowych: 2 x cena skrzydła + cena ościeżnicy stałej lub regulowanej do drzwi przylgowych dwuskrzydłowych

KOLORYSTYKA

LAMISTONE

Powierzchnia z powłoką zabezpieczającą przed wycieraniem i działaniem środków chemicznych. Polecana do budynków użyteczności publicznej i stosowana w warunkach intensywnej eksploatacji stolarki drzwiowej np.: hotele, biura.

				
258 biały	260 biały dąb	263 orzech premium	265 wenge	266 mahoni

SILKSTONE

Powierzchnia o charakterystyce LAMISTONE z dodatkowym, niepowtarzalnym efektem struktury prawdziwego drewna.

				
276 dąb polski	290 dąb Royal	291 orzech Royal	292 kasztań Royal	
				
293 antracyt Royal	294 jesion Royal	295 merbau Royal	296 jesion polski	297 nugat Royal

profil ramki
(IMPULS WERSJA W11)szklenie
(IMPULS WERSJA W13)profil ramki
(IMPULS WERSJA W14)profil szprosu
(IMPULS WERSJA W10, W12)

ETIUDA



KONSTRUKCJA SKRZYDŁA

- system przylgowy, górna krawędź skrzydła w systemie bezprzylgowym
- ramiak drewniany obłożony dwiema gładkimi płytami HDF o powierzchni LAMISTONE, SILKSTONE, wypełnienie płyta wiórowa pełna (wersja B1, B2, B3, B4), struktura „plaster miodu” (wersja B0, A01, A02, A03)

SZKLENIE

- standard: szkło hartowane biały mat o grubości 6 mm dla kolorystyki: biały, biały dąb, dąb Royal, dąb polski, jesion Royal, antracyt Royal, jesion polski, mahoń; szkło hartowane brąz mat o grubości 6 mm dla kolorystyki: orzech premium, wenge, orzech Royal, merbau Royal, nugat Royal, kasztan Royal - wymiar szklenia niezależny od wymiaru drzwi (+/- 2 mm)
- szerokość szklenia w wersji A01 - 54 mm
- szerokość szklenia w wersji A02 - 205 mm
- szerokość szklenia w wersji A03 - 276 mm

WYPOSAŻENIE STANDARDOWE

- zamek jednopunktowy, wpuszczany, rozstaw 72 mm, na klucz (WK), na wkładkę (WB), lub do blokady łazienkowej (WC)
- zawiasy: czopowe wkręcane „60” - 2 szt., „70” - 2 szt., „80” - 2 szt., „90” - 3 szt.)

WYMIARY SKRZYDEŁ

- jednoskrzydłowe: „60”, „70”, „80”, „90”
- dwuskrzydłowe: „60”+„60”, „60”+„70”, „60”+„80”, „60”+„90”, „70”+„70”, „70”+„80”, „70”+„90”, „80”+„80”, „80”+„90”, „90”+„90”

OŚCIEŻNICE



Pełna informacja asortymentowa i techniczna ościeżnic na stronie 96-106.

WYPEŁNIENIA



SKRZYDŁA ETIUDA (wersje + ceny)



WYPOSAŻENIE DODATKOWE

dopłaty do ceny wybranego modelu skrzydła

rozmiar „100”	+20%
rozmiar „110”	+40%
wypełnienie z płyty wiórowej pełnej	145 / 178,35
zawiasy czopowe regulowane, trzeci zawias w skrzydle („60”, „70”, „80”)	15 / 18,45
dodatkowy ramiak (umożliwiający samodzielne skrócenie do 50 mm) (wersja B0, B4)	20 / 24,60
dwa dodatkowe ramiaki (umożliwiający samodzielne skrócenie do 90 mm) (wersja B0, B4)	40 / 49,20
wzmocnienie pod samozamykacz (nie dotyczy wersji A01, A02, A03)	25 / 30,75
zabezpieczenie dolnego ramiaka przed nadmiernym działaniem wilgoci (nie dotyczy skrzydeł z podcięciem wentylacyjnym, nie dotyczy wersji A01, A02, A03)	20 / 24,60
maksymalne fabryczne skrócenie drzwi do 100 mm (nie dotyczy wersji A01, A02, A03)	+20%
skrzydło o nietypowej głębokości przylgi min. 20 mm	+100%
podcięcie wentylacyjne (wersja B0, B1, B2, B3, B4)	25 / 30,75
system przesuwny do zabudowy, naścienny, Premium (nie dotyczy wersji A01)	patrz str. 91-93
dodatkowe akcesoria: osłonki na zawiasy, bulaje (wersja B0), kratki wentylacyjne (nie dotyczy A01, B1 „60”, A02, A03), tuleje wentylacyjne (wersja A01, B0, B1, B4)	patrz str. 110-113
klamki	patrz str. 122-124

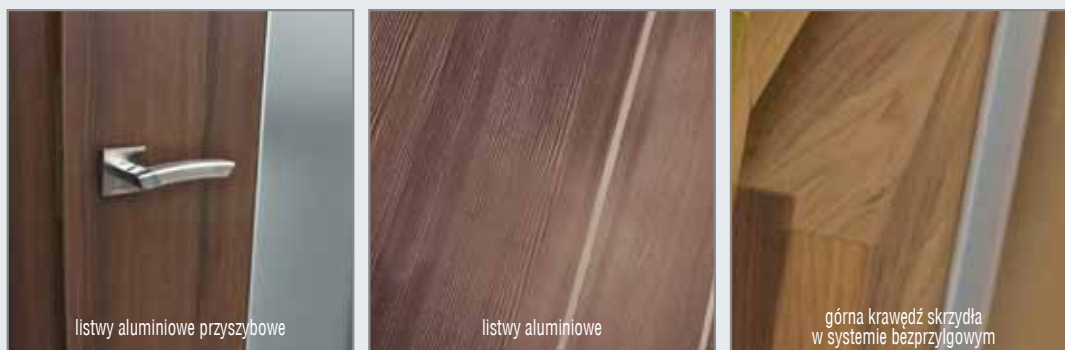

UWAGA:

cena drzwi jednoskrzydłowych: cena skrzydła + cena ościeżnicy stałej lub regulowanej do drzwi przylgowych jednoskrzydłowych
cena drzwi dwuskrzydłowych: 2 x cena skrzydła + cena ościeżnicy stałej lub regulowanej do drzwi przylgowych dwuskrzydłowych

KOLORYSTYKA

LAMISTONE

Powierzchnia z powłoką zabezpieczającą przed wycieraniem i działaniem środków chemicznych. Polecana do budynków użyteczności publicznej i stosowana w warunkach intensywnej eksploatacji stolarki drzwiowej np.: hotele, biura.

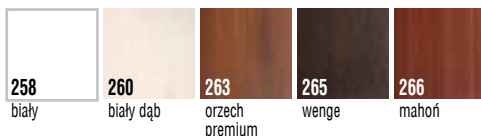

SILKSTONE

Powierzchnia o charakterystyce LAMISTONE z dodatkowym, niepowtarzalnym efektem struktury prawdziwego drewna.



Z uwagi na jakość druku wielkonakładowego prezentowane kolory mogą się różnić od rzeczywistych. Dopuszczalna różnica w odcieniu skrzydeł, ościeżnic i ramek.

ETIUDA Lux



KONSTRUKCJA SKRZYDŁA

- system przylgowy, górna krawędź skrzydła w systemie bezprzylgowym
- ramiak drewniany obłożony dwiema gładkimi płytami HDF o powierzchni fornirowanej, wypełnienie płyta wiórowa pełna (wersja B1, B2, B3), struktura „plastra miodu” (wersja B0, A01, A02, A03)
- usłojenie forniru poziome w kolekcji VI, pozostałe kolekcje ustojenie forniru pionowe

SZKLENIE

- standard: szkło hartowane biały mat o grubości 6 mm - wymiar szklenia niezależny od wymiaru drzwi (+ / - 2 mm)
- szerokość szklenia w wersji A01 - 54 mm
- szerokość szklenia w wersji A02 - 205 mm
- szerokość szklenia w wersji A03 - 276 mm

WYPOSAŻENIE STANDARDOWE

- zamek jednopunktowy, wpuszczany, rozstaw 72 mm, na klucz (WK), na wkładkę (WB), lub do blokady łazienkowej (WC)
- zawiasy: drzwi w kolorystyce RETRO, LIMBA (komplet: skrzydło z ościeżnicą drewnianą lub DIN) - czopowe wkręcane regulowane; drzwi fornirowane kolekcja I, II, III, IV (komplet: skrzydło z ościeżnicą drewnianą lub DIN) - czopowe wkręcane; skrzydła do standardowych ościeżnic metalowych - czopowe wkręcane („60”, „70”, „80” - 2 szt., „90” - 3 szt.)

WYMIARY SKRZYDEŁ

- jednoskrzydłowe: „60”, „70”, „80”, „90”
- dwuskrzydłowe: „60”+„60”, „60”+„70”, „60”+„80”, „60”+„90”, „70”+„70”, „70”+„80”, „70”+„90”, „80”+„80”, „80”+„90”, „90”+„90”

OŚCIEŻNICE



Pełna informacja asortymentowa i techniczna ościeżnic na stronie 96-106.

WYPEŁNIENIA



SKRZYDŁA ETIUDA Lux (wersje + ceny)

B0

498 / 612,54

B1

690 / 848,70

B2

690 / 848,70

B3

690 / 848,70

A01

790 / 971,70

A02

790 / 971,70

A03

790 / 971,70**UWAGA:**

cena drzwi jednoskrzydłowych: cena skrzydła + cena ościeżnicy stałej lub regulowanej do drzwi przylgowych jednoskrzydłowych
cena drzwi dwuskrzydłowych: 2 x cena skrzydła + cena ościeżnicy stałej lub regulowanej do drzwi przylgowych dwuskrzydłowych

WYPOSAŻENIE DODATKOWE

dopłaty do ceny wybranego modelu skrzydła

rozmiar „100”	+20%
rozmiar „110”	+40%
wypełnienie z płyty wiórowej pełnej	145 / 178,35
zawiasy czopowe regulowane, trzeci zawias w skrzydle („60”, „70”, „80”)	15 / 18,45
dodatkowy ramiak (umożliwiający samodzielne skrócenie do 50 mm) (wersja B0)	20 / 24,60
dwa dodatkowe ramiaki (umożliwiające samodzielne skrócenie do 90 mm)(wersja B0)	40 / 49,20
wzmocnienie pod samozamykacz (nie dotyczy wersji A01, A02, A03)	25 / 30,75
zabezpieczenie dolnego ramiaka przed nadmiernym działaniem wilgoci (nie dotyczy skrzydeł z podcięciem wentylacyjnym, nie dotyczy wersji A01, A02, A03)	20 / 24,60
maksymalne fabryczne skrócenie drzwi do 100 mm (nie dotyczy wersji A01, A02, A03)	+20%
skrzydło o nietypowej głębokości przyłgi min. 20 mm	+100%
podcięcie wentylacyjne (wersja B0, B1, B2, B3)	50 / 61,50
próg dębowy lakierowany do drzwi jednoskrzydłowych	50 / 61,50
system przesuwny do zabudowy, naścienny, Premium (nie dotyczy wersji A01)	patrz str. 91-93
dodatkowe akcesoria: osłonki na zawiasy, bulaje (wersja B0), kratki wentylacyjne (nie dotyczy A01, B1 - „60”, A02, A03), tuleje wentylacyjne (wersja A01, B0, B1)	patrz str. 110-113
klamki	patrz str. 122-124



górna krawędź skrzydła w systemie bezprzylgowym

KOLORYSTYKA**FORNIROWANE**

Drzwi fornirowane POL-SKONE pokryte są ekologicznym lakierem UV. Ma on zdecydowanie większą odporność na zarysowania i działanie światła od lakierów standardowych kładzionych nawet kilkuwarstwowo.

kolekcja I

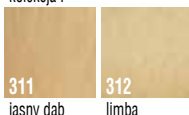
311
jasny dąb312
limba

kolekcja II

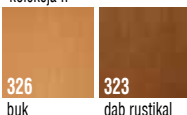
326
buk323
dąb rustikal

kolekcja III

332
klon334
dąb europejski327
orzech europejski339
orzech turecki

LIMBA - fornir limba

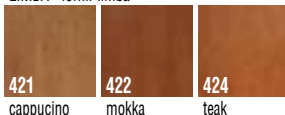
421
cappuccino422
mokka424
teak

RETRO - fornir dąb

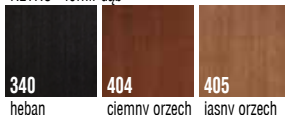
340
heban404
ciemny orzech405
jasny orzech

kolekcja IV

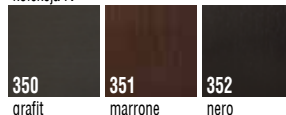
350
grafit351
marrone352
nero

kolekcja VI

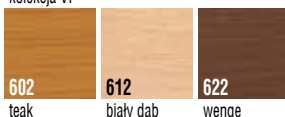
602
teak612
biały dąb622
wenge

Ze względu na naturalny charakter fornirów istnieje możliwość wystąpienia różnych ich odcieni. Rzeczywiste kolory fornirów mogą się różnić od zamieszczonych w ofercie.

DECO, DECO Vario



KONSTRUKCJA SKRZYDŁA

- system przylgowy
- ramiak drewniany obłożony dwiema gładkimi płytami HDF pokrytymi laminatem CPL o grubości 0,2 mm, 0,5 mm lub laminatami HPL (po konsultacji z Działem Handlowym), wypełnienie warstwą stabilizującą o strukturze „plastra miodu”

SZKLENIE

- standard DECO szkło ornamentowe (ornament kura bezbarwna) lub szkło gładkie przezroczyste o grubości 4 mm
- standard DECO Vario szkło ornamentowe (point-s) o grubości 4 mm

WYPOSAŻENIE STANDARDOWE

- zamek jednopunktowy, wpuszczany, rozstaw 72 mm, na klucz (WK), na wkładkę (WB), lub do blokady łazienkowej (WC)
- zawiasy: czopowe wkręcane („60”, „70”, „80” - 2 szt., „90” - 3 szt.)

WYMIARY SKRZYDEŁ

- jednoskrzydłowe: „60”, „70”, „80”, „90”
- dwuskrzydłowe: 60”+„60”, 60”+„70”, „60”+„80”, „60”+„90”, „70”+„70”, „70”+„80”, „70”+„90”, „80”+„80”, „80”+„90”, „90”+„90”

ÓŚCIEŻNICE (wykonane w folii dopasowanej kolorystycznie do powierzchni skrzydła laminowanego)



regulowana DIN (ZP)



regulowana POL-SKONE (ZZ)



stała drewniana



regulowana metalowa

Pełna informacja asortymentowa i techniczna ościeżnic na stronie 96-106.

WYPEŁNIENIA



„plaster miodu”



plyta wiórowa otworowana (opcja)











plyta wiórowa pełna (opcja)

SKRZYDŁA DECO (wersje + ceny)

		
00	02 SM	03 SD
laminat CPL 0,2 mm 268 / 329,64	321 / 394,83	354 / 435,42

SKRZYDŁA DECO Vario (wersje + ceny)

				
A01	BS0	BS1	BS2	BS3
laminat CPL 0,2 mm 361 / 444,03	535 / 658,05	535 / 658,05	535 / 658,05	535 / 658,05
				
BS4	C01	C02	C03	
laminat CPL 0,2 mm 535 / 658,05	402 / 494,46	448 / 551,04	494 / 607,62	

UWAGA:

cena drzwi jednoskrzydłowych: cena skrzydła + cena ościeżnicy stałej lub regulowanej do drzwi przylgowych jednoskrzydłowych
cena drzwi dwuskrzydłowych: 2 x cena skrzydła + cena ościeżnicy stałej lub regulowanej do drzwi przylgowych dwuskrzydłowych

WYPOSAŻENIE DODATKOWE

dopłaty do ceny wybranego modelu skrzydła

rozmiar „100” (wystrój szklenia jak w „90”)	40 / 49,20
rozmiar „110” (wystrój szklenia jak w „90”)	80 / 98,40
dopłata za laminat CPL 0,5 dla „60”, „70”, „80”	99 / 121,77
dopłata za laminat CPL 0,5 dla „90”, „100”, „110”	149 / 183,27
wypełnienie z płyty wiórowej otworowanej	98 / 120,54
wypełnienie z płyty wiórowej pełnej	145 / 178,35
zawiasy czopowe regulowane, trzeci zawias w skrzydle („60”, „70”, „80”)	15 / 18,45
dodatkowy ramiak (umożliwiający samodzielne skrócenie do 50 mm)	20 / 24,60
dwa dodatkowe ramiaki (umożliwiający samodzielne skrócenie do 90 mm)	40 / 49,20
zabezpieczenie dolnego ramiaka przed nadmiernym działaniem wilgoci (nie dotyczy skrzydeł z podcięciem wentylacyjnym)	20 / 24,60
maksymalne fabryczne skrócenie drzwi do 100 mm	+10%
wzmocnienie pod samozamykacz	25 / 30,75
skrzydło o nietypowej głębokości przyłgi min. 20 mm	+30%
podcięcie wentylacyjne	25 / 30,75
system przesuwny do zabudowy, naścienny, Premium	patrz str. 91-93
dodatkowe akcesoria: osłonki na zawiasy, szklenie opcjonalne, bulaje, opcje wentylacji	patrz str. 108-113
klamki	patrz str. 122-124



DRZWI DŹWIĘKOIZOLACYJNE - str. 86

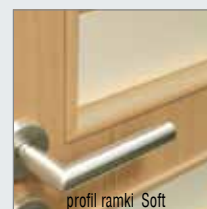











profil ramki Soft

KOLORYSTYKA

LAMINOWANE

CPL 0,2 mm						
	820	221	222	223	229	863
	biały	buk	szary	wiśnia	dąb	orzech premium

CPL 0,5 mm*						
	920	251	252	259	965	966
	biały	buk	dąb	szary	wenge	mahoń

HPL*				
	K1238 AR+	0901-HW	9417-HW	4447-6
	L-P 5G	L-P 9G	L-P 20G	L-P 21

Przykładowe kolory HPL

PROFIL RAMKI



ramka Soft

*Dla zapytań inwestycyjnych dostępny po konsultacji z Działem Handlowym

Z uwagi na jakość druku wielkonakładowego prezentowane kolory mogą się różnić od rzeczywistych. Dopuszczalna różnica w odcieniu skrzydeł, ościeżnic i ramek.

SIMPLE, ASTOR, GRAF



KONSTRUKCJA SKRZYDŁA

- system przylgowy
- ramiak drewniany obłożony dwiema malowanymi, gładkimi płytami HDF, wypełnienie warstwą stabilizującą o strukturze „plastra miodu”

SZKLENIE

- standard: szkło ornamentowe ALIGO o grubości 4 mm
- ze względu na bezpieczeństwo użytkowania producent zaleca stosowanie szkła hartowanego - SIMPLE wersja 01, 02

WYPOSAŻENIE STANDARDOWE

- zamek jednopunktowy, wpuszczany, rozstaw 72 mm, na klucz (WK), na wkładkę (WB), lub do blokady łazienkowej (WC)
- zawiasy: czopowe wkręcane („60”, „70”, „80” - 2 szt., „90” - 3 szt.)

WYMIARY SKRZYDEŁ

- jednoskrzydłowe: „60”, „70”, „80”;
- „90” (nie typowa szerokość, światło przejścia 877 mm); wymiar po zewnętrznej stronie ościeżnicy (stała - 963 mm, regulowana - 969 mm, regulowana DIN - 921 mm); wymiar skrzydła w drzwiach „90” - 892x2020 mm
- dwuskrzydłowe: „60”+„60”, „60”+„70”, „60”+„80”, „70”+„70”, „70”+„80”, „80”+„80”

OŚCIEŻNICE



Do drzwi malowanych białych ościeżnice wykonane w folii dopasowanej kolorystycznie (dopuszczalna różnica w odcieniu skrzydeł, ościeżnic i ramek). Na zamówienie możliwość wykonania ościeżnic w kolorystyce z palet RAL i NCS - str. 121

Pełna informacja asortymentowa i techniczna ościeżnic na stronie 96-106.

WYPEŁNIENIA



SKRZYDŁA SIMPLE (wersje + ceny)

powierzchnia gładka

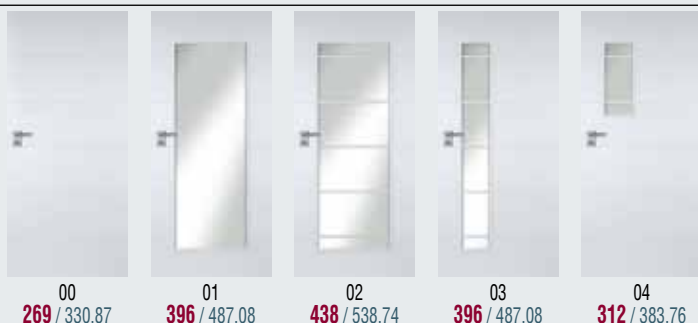
**WYPOSAŻENIE DODATKOWE**

dopłaty do ceny wybranego modelu skrzydła

wypełnienie z płyty wiórowej otworowanej (nie dotyczy drzwi ASTOR, GRAF)	98 / 120,54
wypełnienie z płyty wiórowej pełnej (nie dotyczy drzwi ASTOR)	145 / 178,35
zawiasy czopowe regulowane, trzeci zawias w skrzydle („60”, „70”, „80”)	15 / 18,45
dodatkowy ramiak (umożliwiający samodzielne skrócenie do 50 mm)	20 / 24,60
dwa dodatkowe ramiaki (umożliwiające samodzielne skrócenie do 90 mm)	40 / 49,20
zabezpieczenie dolnego ramiaka przed nadmiernym działaniem wilgoci (nie dotyczy skrzydeł z podcięciem wentylacyjnym)	20 / 24,60
maksymalne fabryczne skrócenie drzwi do 100 mm	+10%
wzmocnienie pod samozamykacz	25 / 30,75
skrzydło o nietypowej głębokości przyłgi min. 20 mm	+30%
podcięcie wentylacyjne	25 / 30,75
szkło hartowane - drzwi SIMPLE	150 / 184,50
szkło hartowane - drzwi GRAF (1 szyba)	60 / 73,80
system przesuwny do zabudowy, naścienny, Premium (nie dotyczy „90”)	patrz str. 91-93
korona do ościeżnicy SYSTEM DIN / Q-SYSTEM - 1 szt. (folia biała)	105 / 129,15
dodatkowe akcesoria: osłonki na zawiasy, szklenie opcjonalne, kratki wentylacyjne (dla standardowej wysokości), tuleje wentylacyjne	patrz str. 108-113
klamki	patrz str. 122-124

SKRZYDŁA GRAF (wersje + ceny)

powierzchnia gładka

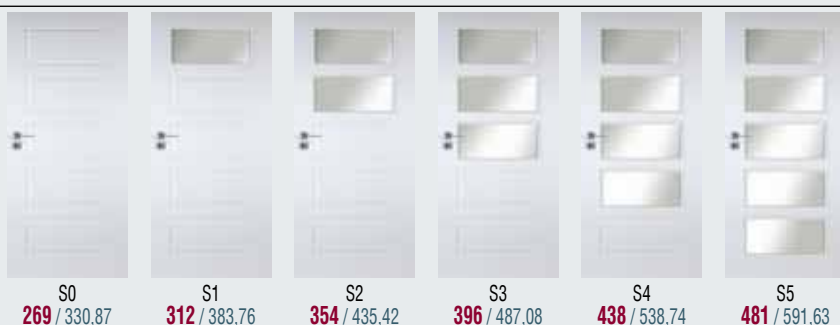
**SKRZYDŁA ASTOR (wersje + ceny)**

powierzchnia gładka

**UWAGA:**

cena drzwi jednoskrzydłowych: cena skrzydła + cena ościeżnicy stałej lub regulowanej do drzwi przylgowych jednoskrzydłowych
cena drzwi dwuskrzydłowych: 2 x cena skrzydła + cena ościeżnicy stałej lub regulowanej do drzwi przylgowych dwuskrzydłowych



ramka i szpros Simple

wzór Astor

KOLORYSTYKA**MALOWANE**

Ekologiczne farby akrylowe, kolory palet RAL i NCS (oprócz metalicznych) - dopłata według tabeli kolorystycznej - str. 121 (min. 2 szt.)

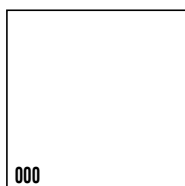

biały
(NCS s0500-N)



kolory palet RAL i NCS (oprócz metalicznych)

TABELA DOPŁAT				
do skrzydeł kolory RAL, NCS S wg grup kolorystycznych - patrz str. 121				
Model drzwi	GRUPA 1 kolory jasne	GRUPA 2 kolory pośrednie	GRUPA 3 kolory średnie	GRUPA 4 kolory ciemne
SIMPLE, ASTOR, GRAF	186 / 228,78	252 / 309,96	300 / 369,00	350 / 430,50
OŚCIEŻNICE	+20%	+30%	+40%	+60%



ramka Graf

WYPOSAŻENIE DODATKOWE

korona i opaska ościeżnicy Q-system (ZJ)

SZKLENIE

szkło ornamentowe ALIGO

SIMPLE Duo, GRAF Duo, ASTOR Duo, CLASSIC Duo, FIORD Duo

NOWOŚĆ

SKRZYDŁA SIMPLE Duo (wersje + ceny) powierzchnia gładka



SKRZYDŁA GRAF Duo (wersje + ceny) powierzchnia gładka

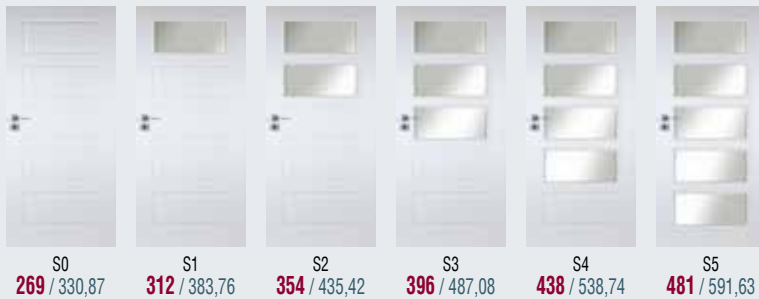

SKRZYDŁA ASTOR Duo (wersje + ceny) powierzchnia gładka



SKRZYDŁA CLASSIC Duo (wersje + ceny) powierzchnia gładka



SKRZYDŁA FIORD Duo (wersje + ceny) powierzchnia gładka



UWAGA:

cena drzwi jednoskrzydłowych: cena skrzydła + cena ościeżnicy stałej lub regulowanej do drzwi bezprzylgowych jednoskrzydłowych + 500 / 615 za system bezprzylgowy

cena drzwi dwuskrzydłowych: 2 x cena skrzydła + cena ościeżnicy stałej lub regulowanej do drzwi bezprzylgowych dwuskrzydłowych + 1000 / 1230 za system bezprzylgowy

Drzwi przesuwne: patrz str 91

Do drzwi malowanych białych ościeżnice wykonane w folii dopasowanej kolorystycznie (dopuszczalna różnica w odcieniu skrzydeł, ościeżnic i ramek). Na zamówienie możliwość wykonania ościeżnic w kolorystyce z palet RAL i NCS - str. 121

KONSTRUKCJA SKRZYDŁA

- system bezprzylgowy
- ramiak drewniany obłożony dwiema malowanymi płytami HDF, wypełnienie warstwą stabilizującą o strukturze „plastra miodu”

SZKLENIE

- standard: szkło białe mat o grubości 4 mm
- ze względu na bezpieczeństwo użytkownika producent zaleca stosowanie szkła hartowanego – SIMPLE Duo – wersja 01, 02, ASTOR Duo – 01S8, 01S10, CLASSIC Duo 01S10, FIORD Duo 02S8

WYPOSAŻENIE STANDARDOWE

- zamek magnetyczny, wpuszczany (kolor chrom - satyna), na klucz (WK), do blokady łazienkowej (WC) - rozstaw 90 mm; na wkładkę (WB) - rozstaw 85 mm
- zawiasy bezprzylgowe: („60”, „70”, „80”, „90” - 2 szt.)

WYMIARY

- jednoskrzydłowe: „60”, „70”, „80”, „90” (nietyпова szerokość skrzydła dla wzoru SIMPLE Duo, ASTOR Duo, GRAF Duo - wymiar po zewnętrznej stronie ościeżnicy 986 mm; wymiar skrzydła w drzwiach 918 mm x 2040 mm)
- dwuskrzydłowe: „60”+„60”; „60”+„70”; „60”+„80”; „70”+„70”; „70”+„80”; „80”+„80”; „90”+„90” (nie dotyczy SIMPLE Duo, ASTOR Duo, GRAF Duo)

WYPOSAŻENIE DODATKOWE

dopłaty do ceny wybranego modelu skrzydła

wypełnienie z płyty wiórowej otworowanej (nie dotyczy ASTOR Duo, GRAF Duo, CLASSIC Duo, FIORD Duo)	98 / 120,54
wypełnienie z płyty wiórowej pełnej (nie dotyczy ASTOR Duo)	145 / 178,35
dodatkowy ramiak (umożliwiający samodzielne skrócenie do 50 mm)	20 / 24,60
maksymalne skrócenie drzwi do 100 mm (nie dotyczy FIORD Duo)	+10%
wzmocnienie pod samozamykacz	25 / 30,75
podcięcie wentylacyjne	25 / 30,75
szkło hartowane - drzwi SIMPLE Duo	150 / 184,50
szkło hartowane - drzwi GRAF Duo (1 szyba)	60 / 73,80
system przesuwny do zabudowy, ścienny, Premium (nie dotyczy „90” SIMPLE Duo, ASTOR Duo, GRAF Duo)	patrz str. 91-93
dodatkowe akcesoria: szklenie opcjonalne, kratki wentylacyjne (dla standardowej wysokości), tuleje wentylacyjne	patrz str. 108-113
klamki	patrz str. 122-124

OŚCIEŻNICE BEZPRZYLGOWE



stała bezprzylgowa



regulowana bezprzylgowa

	folia biała do drzwi malowanych*
do jednoskrzydłowych	190 / 233,70
do dwuskrzydłowych dopłata +50%	

do jednoskrzydłowych		folia biała do drzwi malowanych*
symbol	zakres w mm	
ZI 1	92-112	316 / 388,68
ZI 2	112-136	342 / 420,66
ZI 3	136-180	342 / 420,66
ZI 4	180-202	372 / 457,56
ZI 5	202-246	372 / 457,56
ZI 6	246-268	407 / 500,61
ZI 7	268-312	407 / 500,61
ZI 8	312-334	437 / 537,51
ZI 9	334-378	437 / 537,51
ZI 10	378-402	482 / 592,86
do dwuskrzydłowych dopłata +50%		

* kolory palet RAL i NCS (oprócz metalicznych) - dopłata według tabeli kolorystycznej - str. 121 (przy zamówieniu min. 2 szt. drzwi) ekologiczne farby akrylowe

KOLORYSTYKA

MALOWANE

Ekologiczne farby akrylowe, kolory palet RAL i NCS (oprócz metalicznych) - dopłata według tabeli kolorystycznej - str. 121 (min. 2 szt.)

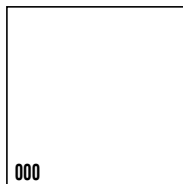

000

biały (NCS s0500-N)



kolory palet RAL i NCS (oprócz metalicznych)

TABELA DOPŁAT

do skrzydeł kolory RAL, NCS S wg grup kolorystycznych - patrz str. 121

Model drzwi	GRUPA 1 kolory jasne	GRUPA 2 kolory pośrednie	GRUPA 3 kolory średnie	GRUPA 4 kolory ciemne
SIMPLE Duo, GRAF Duo, ASTOR Duo, CLASSIC Duo, FIORD Duo	186 / 228,78	252 / 309,96	300 / 369,00	350 / 430,50
OŚCIEŻNICE	+20%	+30%	+40%	+60%



zawias bezprzylgowy Simonswerk regulowany w trzech płaszczyznach



zamek magnetyczny, wpuszczany

HAPPY



finalista
konkursu



KONSTRUKCJA SKRZYDŁA

- system przylgowy
- ramiak z klejonki sosnowej obłożony malowanymi płytami HDF, wypełnienie stanowi płytina malowana obustronnie - jedna strona płytiny pełni funkcję magnetycznej tablicy szkolnej (tablica w kolorze czarnym), druga strona płytiny malowana w kolorze drzwi lub płytina obustronnie malowana w kolorze drzwi (bez tablicy magnetycznej)

SZKLENIE

- szkło bezpieczne matowe o grubości 6 mm

WYPOSAŻENIE STANDARDOWE

- zamek jednopunktowy, wpuszczany, rozstaw 72 mm, na klucz (WK), na wkładkę (WB), lub do blokady łazienkowej (WC)
- zawiasy: drzwi (komplet: skrzydło z ościeżnicą drewnianą oraz DIN) - czopowe wkręcane regulowane; skrzydła (do standardowych futryn metalowych) - czopowe wkręcane („60”, „70”, „80” - 2 szt., „90” - 3 szt.)

WYMIARY SKRZYDEŁ

- jednoskrzydłowe: „60”; „70”; „80”; „90”
- dwuskrzydłowe: „60”+„60”; „60”+„70”; „60”+„80”; „60”+„90”; „70”+„70”; „70”+„80”; „70”+„90”; „80”+„80”; „80”+„90”; „90”+„90”

OŚCIEŻNICE



Pełna informacja asortymentowa i techniczna ościeżnic na stronie 96-106.

Do drzwi malowanych białych ościeżnice wykonane w folii dopasowanej kolorystycznie (dopuszczalna różnica w odcieniu skrzydeł, ościeżnic i ramek). Na zamówienie możliwość wykonania ościeżnic w kolorystyce z palet RAL i NCS - str. 121

SKRZYDŁA HAPPY (wersje + ceny)

powierzchnia gładka



00

904 / 1111,92

Z

A/Z

904 / 1111,92

Z - tablica od strony zawiasowej
A/Z - tablica od strony przeciwnej do zawiasowej

NOWE OZNACZENIE KONFIGURACYJNE



01

904 / 1111,92

02

904 / 1111,92

03

904 / 1111,92

NOWY WZÓR

NOWY WZÓR

UWAGA:

cena drzwi jednoskrzydłowych: cena skrzydła + cena ościeżnicy stałej lub regulowanej do drzwi przylgowych jednoskrzydłowych
cena drzwi dwuskrzydłowych: 2 x cena skrzydła + cena ościeżnicy stałej lub regulowanej do drzwi przylgowych dwuskrzydłowych

WYPOSAŻENIE DODATKOWE

dopłaty do ceny wybranego modelu skrzydła

trzeci zawias w skrzydle („60”, „70”, „80”)	15 / 18,45
zabezpieczenie dolnego ramiaka przed nadmiernym działaniem wilgoci (nie dotyczy skrzydeł z podcięciem wentylacyjnym)	20 / 24,60
maksymalne fabryczne skrócenie drzwi do 60 mm	+10%
skrzydło o nietypowej głębokości przyłgi min. 20 mm	+30%
podcięcie wentylacyjne	25 / 30,75
system przesuwny do zabudowy, naścienny, Premium	patrz str. 91-93
dodatkowe akcesoria: osłonki na zawiasy, kratki wentylacyjne	patrz str. 110-113
kłamki	patrz str. 122-124

KOLORYSTYKA**MALOWANE**

Ekologiczne farby akrylowe, kolory palet RAL i NCS (oprócz metalicznych) - dopłata według tabeli kolorystycznej - str. 121 (min. 2 szt.)

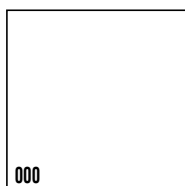

000

biały
(NCS s0500-N)

kolory palet RAL i NCS (oprócz metalicznych)

TABELA DOPŁAT

do skrzydeł kolory RAL, NCS S wg grup kolorystycznych - patrz str. 121

Model drzwi	GRUPA 1 kolory jasne	GRUPA 2 kolory pośrednie	GRUPA 3 kolory średnie	GRUPA 4 kolory ciemne
HAPPY	280 / 344,40	380 / 467,40	450 / 553,50	520 / 639,60
OŚCIEŻNICE	+20%	+30%	+40%	+60%

CLASSIC, CLASSIC Lux, FIORD



KONSTRUKCJA SKRZYDŁA

- system przylgowy
- ramiak drewniany obłożony dwiema wyłoczonymi malowanymi płytami, wypełnienie warstwą stabilizującą o strukturze „plastra miodu”

SZKLENIE

- standard CLASSIC, CLASSIC Lux, FIORD szkło ornamentowe (ornament kura bezbarwna) lub szkło gładkie bezbarwne przezroczyste o grubości 4 mm
- szprosły drewniane system POL-SKONE

WYPOSAŻENIE STANDARDOWE

- zamek jednopunktowy, wpuszczany, rozstaw 72 mm, na klucz (WK), na wkładkę (WB), lub do blokady łazienkowej (WC)
- zawiasy: czopowe wkręcane („60”, „70”, „80” - 2 szt., „90” - 3 szt.)

WYMIARY SKRZYDEŁ

- jednoskrzydłowe: „60”, „70”, „80”, „90”
- dwuskrzydłowe: „60”+„60”, „60”+„70”, „60”+„80”, „60”+„90”, „70”+„70”, „70”+„80”, „70”+„90”, „80”+„80”, „80”+„90”, „90”+„90”

OŚCIEŻNICE



Do drzwi malowanych białych ościeżnice wykonane w folii dopasowanej kolorystycznie (dopuszczalna różnica w odcieniu skrzydeł, ościeżnic i ramek). Na zamówienie możliwość wykonania ościeżnic w kolorystyce z palet RAL i NCS - str. 121

Pełna informacja asortymentowa i techniczna ościeżnic na stronie 96-106.

WYPEŁNIENIA



SKRZYDŁA CLASSIC (wersje + ceny) powierzchnia ze strukturą drewna



00 **172** / 211,56 01SM **246** / 302,58 01SD **246** / 302,58 01S6 **302** / 371,46 01S10 **324** / 398,52

SKRZYDŁA CLASSIC Lux (wersje + ceny) powierzchnia gładka



00 **269** / 330,87 01SM **356** / 437,88 01SD **356** / 437,88 01S6 **431** / 530,13 01S10 **468** / 575,64

SKRZYDŁA FIORD (wersje + ceny) powierzchnia gładka



00 **269** / 330,87 01 **356** / 437,88 03SD **356** / 437,88 03 **431** / 530,13 02S8 **431** / 530,13

UWAGA:

cena drzwi jednoskrzydłowych: cena skrzydła + cena ościeżnicy stałej lub regulowanej do drzwi przylgowych jednoskrzydłowych
cena drzwi dwuskrzydłowych: 2 x cena skrzydła + cena ościeżnicy stałej lub regulowanej do drzwi przylgowych dwuskrzydłowych

KOLORYSTYKA

MALOWANE

Ekologiczne farby akrylowe, kolory palet RAL i NCS (oprócz metalicznych) - dopłata według tabeli kolorystycznej - str. 121 (min. 2 szt.)

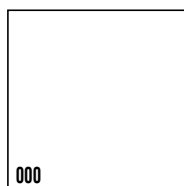

biały
(NCS s0500-N)



kolory palet RAL i NCS (oprócz metalicznych)

TABELA DOPLAT				
do skrzydeł kolory RAL, NCS S wg grup kolorystycznych - patrz str. 121				
Model drzwi	GRUPA 1 kolory jasne	GRUPA 2 kolory pośrednie	GRUPA 3 kolory średnie	GRUPA 4 kolory ciemne
CLASSIC, CLASSIC Lux, FIORD	186 / 228,78	252 / 309,96	300 / 369,00	350 / 430,50
OŚCIEŻNICE	+20%	+30%	+40%	+60%

WYPOSAŻENIE DODATKOWE

dopłaty do ceny wybranego modelu skrzydła

wypełnienie z płyty wiórowej pełnej	145 / 178,35
trzeci zawias w skrzydle („60”, „70”, „80”)	15 / 18,45
dodatkowy ramiak (umożliwiający samodzielne skrócenie do 50 mm)	20 / 24,60
zabezpieczenie dolnego ramiaka przed nadmiernym działaniem wilgoci (nie dotyczy skrzydeł z podcięciem wentylacyjnym)	20 / 24,60
maksymalne skrócenie drzwi do 100 mm (nie dotyczy FIORD)	+10%
wzmocnienie pod samozamykacz	25 / 30,75
skrzydło o nietypowej głębokości przyłgi min. 20 mm	+30%
podcięcie wentylacyjne	25 / 30,75
system przesuwny do zabudowy, naścienny, Premium	patrz str. 91-93
korona do ościeżnicy SYSTEM DIN / Q-SYSTEM - 1 szt. (folia biała)	105 / 129,15
dodatkowe akcesoria: osłonki na zawiasy, szklenie opcjonalne, bulaje, kratki wentylacyjne (dla standardowej wysokości), tuleje wentylacyjne	patrz str. 108-113
klamki	patrz str. 122-124



PŁYTOWE



KONSTRUKCJA SKRZYDŁA

- system przylgowy
- ramiak drewniany obłożony dwiema malowanymi, gładkimi płytami HDF, wypełnienie warstwą stabilizującą o strukturze „plastra miodu”

SZKLENIE

- standard: szkło ornamentowe (ornament kura bezbarwna) lub szkło gładkie przezroczyste o grubości 4 mm
- ze względu na bezpieczeństwo użytkowania producent zaleca stosowanie szkła hartowanego - wersja Q3 SD

WYPOSAŻENIE STANDARDOWE

- zamek jednopunktowy, wpuszczany, rozstaw 72 mm, na klucz (WK), na wkładkę (WB), lub do blokady łazienkowej (WC)
- zawiasy: czopowe wkręcane („60”, „70”, „80” - 2 szt., „90” - 3 szt.)

WYMIARY SKRZYDEŁ

- jednoskrzydłowe: „60”, „70”, „80”, „90”
- dwuskrzydłowe: „60”+„60”, „60”+„70”, „60”+„80”, „60”+„90”, „70”+„70”, „70”+„80”, „70”+„90”, „80”+„80”, „80”+„90”, „90”+„90”

ÓSCIEŻNICE



regulowana DIN (ZP)

regulowana POL-SKONE (ZZ)

stała drewniana

Do drzwi malowanych białych ościeżnice wykonane w folii dopasowanej kolorystycznie (dopuszczalna różnica w odcieniu skrzydeł, ościeżnic i ramek). Na zamówienie możliwość wykonania ościeżnic w kolorystyce z palet RAL i NCS - str. 121



regulowana Q-SYSTEM (ZJ)

regulowana metalowa

Pełna informacja asortymentowa i techniczna ościeżnic na stronie 96-106.

WYPEŁNIENIA



„plaster miodu”

płyta wiórowa otworowana (opcja)

płyta wiórowa pełna (opcja)

SKRZYDŁA PŁYTOWE (wersje + ceny)

powierzchnia gładka



00

226 / 277,98

01 SM

289 / 355,47

02 SM

289 / 355,47

01 SD

376 / 462,48

02 SD

376 / 462,48

03 SD

405 / 498,15

01 S6

478 / 587,94

02 S6

478 / 587,94**UWAGA:**

cena drzwi jednoskrzydłowych: cena skrzydła + cena ościeżnicy stałej lub regulowanej do drzwi przylgowych jednoskrzydłowych
cena drzwi dwuskrzydłowych: 2 x cena skrzydła + cena ościeżnicy stałej lub regulowanej do drzwi przylgowych dwuskrzydłowych

WYPOSAŻENIE DODATKOWE

dopłaty do ceny wybranego modelu skrzydła

rozmiar „100” (wystrój szklenia jak w „90”)	40 / 49,20
rozmiar „110” (wystrój szklenia jak w „90”)	80 / 98,40
wypełnienie z płyty wiórowej otworowanej	98 / 120,54
wypełnienie z płyty wiórowej pełnej	145 / 178,35
trzeci zawias w skrzydle („60”, „70”, „80”)	15 / 18,45
dodatkowy ramiak (umożliwiający samodzielne skrócenie do 50 mm)	20 / 24,60
dwa dodatkowe ramiaki (umożliwiające samodzielne skrócenie do 90 mm)	40 / 49,20
zabezpieczenie dolnego ramiaka przed nadmiernym działaniem wilgoci (nie dotyczy skrzydeł z podcięciem wentylacyjnym)	20 / 24,60
maksymalne fabryczne skrócenie drzwi do 100 mm	+10%
wzmocnienie pod samozamykacz	25 / 30,75
skrzydło o nietypowej głębokości przylgi min. 20 mm	+30%
podcięcie wentylacyjne	25 / 30,75
szkło hartowane - wersja 03 SD	150 / 184,50
system przesuwny do zabudowy, naścienny, Premium	patrz str. 91-93
dodatkowe akcesoria: osłonki na zawiasy, szklenie opcjonalne, bulaje, opcje wentylacji	patrz str. 108-113
klamki	patrz str. 122-124



DRZWI DŹWIĘKOIZOLACYJNE - str. 86



profil ramki PŁYTOWE

KOLORYSTYKA**MALOWANE**

Ekologiczne farby akrylowe, kolory palet RAL i NCS (oprócz metalicznych) - dopłata według tabeli kolorystycznej - str. 121 (min. 2 szt.)

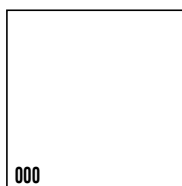

000

biały
(NCS s0500-N)

kolory palet RAL i NCS (oprócz metalicznych)

TABELA DOPLAT

do skrzydeł kolory RAL, NCS S wg grup kolorystycznych - patrz str. 121

Model drzwi	GRUPA 1 kolory jasne	GRUPA 2 kolory pośrednie	GRUPA 3 kolory średnie	GRUPA 4 kolory ciemne
PŁYTOWE	186 / 228,78	252 / 309,96	300 / 369,00	350 / 430,50
OŚCIEŻNICE	+20%	+30%	+40%	+60%

WYPOSAŻENIE DODATKOWE

samozamykacz



kratka ze stali nierdzewnej



panel ze stali nierdzewnej

MODERN



KONSTRUKCJA SKRZYDŁA

- system przylgowy
- ramiak drewniany obłożony dwiema gładkimi płytami HDF, malowana płytyna z MDF

SZKLENIE

- standard: szkło ornamentowe (ornament kura bezbarwna) lub szkło gładkie przezroczyste o grubości 4 mm
- szpros drewniane system POL-SKONE

WYPOSAŻENIE STANDARDOWE

- zamek jednopunktowy, wpuszczany, rozstaw 72 mm, na klucz (WK), na wkładkę (WB), lub do blokady łazienkowej (WC)
- zawiasy: drzwi (komplet: skrzydło z ościeżnicą drewnianą lub DIN) - czopowe wkręcane regulowane; skrzydła (do standardowych futryn metalowych) - czopowe wkręcane („60”, „70”, „80” - 2 szt., „90” - 3 szt.)

WYMIARY SKRZYDEŁ

- jednoskrzydłowe: „60”, „70”, „80”, „90”
- dwuskrzydłowe: „60”+„60”, „60”+„70”, „60”+„80”, „60”+„90”, „70”+„70”, „70”+„80”, „70”+„90”, „80”+„80”, „80”+„90”, „90”+„90”

OŚCIEŻNICE



Pełna informacja asortymentowa i techniczna ościeżnic na stronie 96-106.

Do drzwi malowanych białych ościeżnice wykonane w folii dopasowanej kolorystycznie (dopuszczalna różnica w odcieniu skrzydeł, ościeżnic i ramek). Na zamówienie możliwość wykonania ościeżnic w kolorystyce z palet RAL i NCS - str. 121

SKRZYDŁA MODERN (wersje + ceny)

powierzchnia gładka

**UWAGA:**

cena drzwi jednoskrzydłowych: cena skrzydła + cena ościeżnicy stałej lub regulowanej do drzwi przylgowych jednoskrzydłowych
cena drzwi dwuskrzydłowych: 2 x cena skrzydła + cena ościeżnicy stałej lub regulowanej do drzwi przylgowych dwuskrzydłowych

WYPOSAŻENIE DODATKOWE

dopłaty do ceny wybranego modelu skrzydła

trzeci zawias w skrzydle („60”, „70”, „80”)	15 / 18,45
zabezpieczenie dolnego ramiaka przed nadmiernym działaniem wilgoci (nie dotyczy skrzydeł z podcięciem wentylacyjnym)	20 / 24,60
maksymalne fabryczne skrócenie drzwi do 70 mm	+10%
skrzydło o nietypowej głębokości przyłgi min. 20 mm	+30%
podcięcie wentylacyjne	25 / 30,75
system przesuwny do zabudowy, ścienny, Premium	patrz str. 91-93
korona do ościeżnicy SYSTEM DIN / Q-SYSTEM - 1 szt. (folia biała)	105 / 129,15
dodatkowe akcesoria: osłonki na zawiasy, szklenie opcjonalne, bulaje, kratki wentylacyjne (dla standardowej wysokości), tuleje wentylacyjne	patrz str. 108-113
kłamki	patrz str. 122-124

**KOLORYSTYKA****MALOWANE**

Ekologiczne farby akrylowe, kolory palet RAL i NCS (oprócz metalicznych) - dopłata według tabeli kolorystycznej - str. 121 (min. 2 szt.)



000
biały
(NCS s0500-N)
kolory palet
RAL i NCS
(oprócz
metalicznych)

TABELA DOPŁAT				
do skrzydeł kolory RAL, NCS S wg grup kolorystycznych - patrz str. 121				
Model drzwi	GRUPA 1 kolory jasne	GRUPA 2 kolory pośrednie	GRUPA 3 kolory średnie	GRUPA 4 kolory ciemne
MODERN	280 / 344,40	380 / 467,40	450 / 553,50	520 / 639,60
OŚCIEŻNICE	+20%	+30%	+40%	+60%

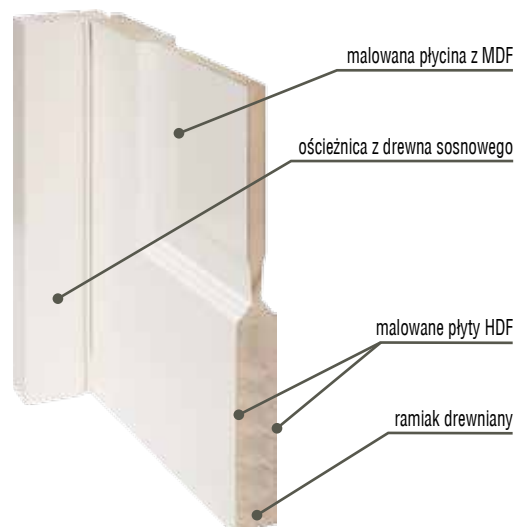
PRZEKRÓJ DRZWI**BULAJE** (możliwość zastosowania do drzwi pełnych)

Kolorystyka: stal nierdzewna (mat) - szkło lakomat
BULAJ BMD



widok od strony zawiasów
Ø 240, 320, 350, 400 mm



KONSTRUKCJA SKRZYDŁA

- system przylgowy
- ramiak drewniany obłożony dwiema malowanymi płytami HDF z wstawkami o powierzchni ryflowanej (wzory W1-W6 - wzór ryfli poziomy wzory W7-W9 - wzór ryfli pionowy)
- wzór W1-W9 - wypełnienie stanowi płyta wiórowa otworowana
- wzory W7S-W9S, W7A-W9A - wypełnienie stanowi warstwa stabilizująca o strukturze „plastra miodu”
- wzory W1S-W6S, W1A-W6A - wypełnienie stanowi drewno klejone warstwowo

SZKLENIE

- standard: wzory W1S-W6S szkło o grubości 6 mm hartowane wzór ASTRO;
- wzory W7S-W9S szkło o grubości 6 mm hartowane BIRAIN biały (przezroczyste/matowe)
- wzory W1A-W9A szkło o grubości 6 mm hartowane biały mat
- wzory W7S-W9S, W7A-W9A - wymiar szklenia niezależny od wymiaru drzwi (+/-2mm)
- szerokość szklenia wzór W7S, W7A - 71mm, wzór W8S, W8A - 210mm, wzór W9S, W9A - 280 mm

WYPOSAŻENIE STANDARDOWE

- zamek jednopunktowy, wpuszczany, rozstaw 72 mm, na klucz (WK), na wkładkę (WB), lub do blokady łazienkowej (WC)
- zawiasy czopowe wkręcane regulowane („70”-„80” - 2 szt.; „90” - 3 szt.)

WYMIARY SKRZYDEŁ

- jednoskrzydłowe: „70”, „80”, „90” - opcja za dopłatą - „100” (wymiar szyby jak w szer. „90”)
- dwuskrzydłowe: „70”+„70”; „70”+„80”; „70”+„90”; „80”+„80”; „80”+„90”; „90”+„90”

OŚCIEŻNICE















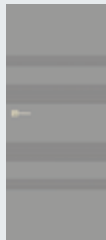





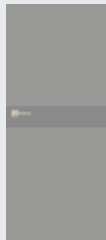

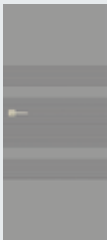

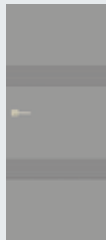

Do drzwi malowanych białych ościeżnice wykonane w folii dopasowanej kolorystycznie (dopuszczalna różnica w odcieniu skrzydeł, ościeżnic i ramek). Na zamówienie możliwość wykonania ościeżnic w kolorystyce z palet RAL i NCS - str. 121

Pełna informacja asortymentowa i techniczna ościeżnic na stronie 96-106.

WYPEŁNIENIA (standard wg opisu konstrukcji skrzydła)



SKRZYDŁA ASTRO (wersje + ceny)

					
W1 790 / 971,70	W1S 990 / 1217,70	W1A 990 / 1217,70	W2 790 / 971,70	W2S 990 / 1217,70	W2A 990 / 1217,70
					
W3 790 / 971,70	W3S 990 / 1217,70	W3A 990 / 1217,70	W4 790 / 971,70	W4S 990 / 1217,70	W4A 990 / 1217,70
					
W5 790 / 971,70	W5S 990 / 1217,70	W5A 990 / 1217,70	W6 790 / 971,70	W6S 990 / 1217,70	W6A 990 / 1217,70
					
W7 790 / 971,70	W7S 990 / 1217,70	W7A 990 / 1217,70	W8 790 / 971,70	W8S 990 / 1217,70	W8A 990 / 1217,70
					
W9 790 / 971,70	W9S 990 / 1217,70	W9A 990 / 1217,70			

UWAGA:

cena drzwi jednoskrzydłowych: cena skrzydła + cena ościeżnicy stałej lub regulowanej do drzwi przylgowych jednoskrzydłowych
cena drzwi dwuskrzydłowych: 2 x cena skrzydła + cena ościeżnicy stałej lub regulowanej do drzwi przylgowych dwuskrzydłowych

WYPOSAŻENIE DODATKOWE

dopłaty do ceny wybranego modelu skrzydła

dopłata do rozmiaru „100” (szklenie jak w „90”)	+20%
wypełnienie z płyty wiórowej pełnej (tyko wzory W1-W9)	145 / 178,35
trzeci zawias w skrzydle „70”-„80”	15 / 18,45
dodatkowy ramiak (tylko wzory W1-W9)	20 / 24,60
wzmocnienie pod samozamykacz (nie dotyczy wzorów W1S-W9S, W1A-W9A)	25 / 30,75
zabezpieczenie dolnego ramiaka przed nadmiernym działaniem wilgoci - nie dotyczy skrzydeł z podcięciem wentylacyjnym oraz wersji szklonych	20 / 24,60
podcięcie wentylacyjne (tylko wzory W1-W9)	25 / 30,75
system przesuwny: do zabudowy i naścienny, system Premium (nie dotyczy wersji W7S, W7A)	patrz str. 91-93
osłonki na zawiasy; kratki i tuleje wentylacyjne (wzór W1-W7, W7S, W7A)	patrz str. 110-113
klamki	patrz str. 122-124



detal szyby BIRAIN biały (W7S, W8S, W9S)



detal szyby ASTRO (W1S-W6S)

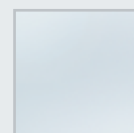

detal szyby biały mat (W1A-W9A)

KOLORYSTYKA**MALOWANE**

Ekologiczne farby akrylowe, kolory palet RAL i NCS (oprócz metalicznych) - dopłata według tabeli kolorystycznej - str. 121 (min. 2 szt.)



000
biały (NCS s0500-N)
kolory palet RAL i NCS (oprócz metalicznych)

TABELA DOPŁAT

do skrzydeł kolory RAL, NCS S wg grup kolorystycznych - patrz str. 121

Model drzwi	GRUPA 1 kolory jasne	GRUPA 2 kolory pośrednie	GRUPA 3 kolory średnie	GRUPA 4 kolory ciemne
ASTRO	280 / 344,40	380 / 467,40	450 / 553,50	520 / 639,60
OŚCIEŻNICE	+20%	+30%	+40%	+60%

Rzeczywiste kolory mogą różnić się od zamieszczonych w ofercie. Dopuszczalna różnica w odcieniu skrzydeł, ościeżnic i ramek.

ASTRO Lux



KONSTRUKCJA SKRZYDŁA

- system przylgowy
- ramiak drewniany obłożony dwiema płytami HDF forniowanymi naturalną okleiną dębową z wstawkami o powierzchni ryflowanej (wzory W1-W6 - wzór ryfli poziomy wzory W7-W9 - wzór ryfli pionowy)
- wzór W1-W9 - wypełnienie stanowi płyta wiórowa otworowana
- wzory W7S-W9S, W7A-W9A - wypełnienie stanowi warstwa stabilizująca o strukturze „plastra miodu”
- wzory W1S-W6S, W1A-W6A - wypełnienie stanowi drewno klejone warstwowo

SZKLENIE

- standard: wzory W1S-W6S szkło o grubości 6 mm hartowane wzór ASTRO;
- wzory W7S-W9S szkło o grubości 6 mm hartowane BIRAIN biały (przezroczyste/matowe)
- wzory W1A-W9A szkło o grubości 6 mm hartowane biały mat
- wzory W7S-W9S, W7A-W9A - wymiar szklenia niezależny od wymiaru drzwi (+/-2mm)
- szerokość szklenia wzór W7S, W7A - 71mm, wzór W8S, W8A - 210mm, wzór W9S, W9A - 280 mm

WYPOSAŻENIE STANDARDOWE

- zamek jednopunktowy, wpuszczany, rozstaw 72 mm, na wkładkę (WB), lub do blokady łazienkowej (WC)
- zawiasy czopowe wkręcane regulowane („70”-„80” - 2 szt.; „90” - 3 szt.)

WYMIARY SKRZYDEŁ

- jednoskrzydłowe: „70”, „80”, „90” - opcja za dopłatą - „100” (wymiar szyby jak w szer. „90”)
- dwuskrzydłowe: „70”+„70”; „70”+„80”; „70”+„90”; „80”+„80”; „80”+„90”; „90”+„90”

OŚCIEŻNICE













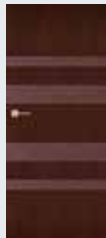

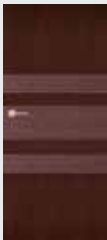





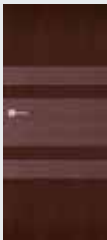

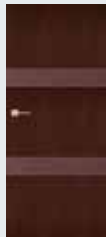



Pełna informacja asortymentowa i techniczna ościeżnic na stronie 96-106.

WYPEŁNIENIA (standard wg opisu konstrukcji skrzydła)



SKRZYDŁA ASTRO Lux (wersje + ceny)

					
W1 790 / 971,70	W1S 990 / 1217,70	W1A 990 / 1217,70	W2 790 / 971,70	W2S 990 / 1217,70	W2A 990 / 1217,70
					
W3 790 / 971,70	W3S 990 / 1217,70	W3A 990 / 1217,70	W4 790 / 971,70	W4S 990 / 1217,70	W4A 990 / 1217,70
					
W5 790 / 971,70	W5S 990 / 1217,70	W5A 990 / 1217,70	W6 790 / 971,70	W6S 990 / 1217,70	W6A 990 / 1217,70
					
W7 790 / 971,70	W7S 990 / 1217,70	W7A 990 / 1217,70	W8 790 / 971,70	W8S 990 / 1217,70	W8A 990 / 1217,70
					
W9 790 / 971,70	W9S 990 / 1217,70	W9A 990 / 1217,70			

UWAGA:

cena drzwi jednoskrzydłowych: cena skrzydła + cena ościeżnicy stałej lub regulowanej do drzwi przylgowych jednoskrzydłowych
cena drzwi dwuskrzydłowych: 2 x cena skrzydła + cena ościeżnicy stałej lub regulowanej do drzwi przylgowych dwuskrzydłowych

WYPOSAŻENIE DODATKOWE

dopłaty do ceny wybranego modelu skrzydła

dopłata do rozmiaru „100	+20%
wypełnienie z płyty wiórowej pełnej (tylko wzory W1-W9)	145 / 178,35
trzeci zawias w skrzydle „70” - „80”	15 / 18,45
dodatkowy ramiak (tylko wzory W1-W9)	20 / 24,60
wzmocnienie pod samozamykacz (nie dotyczy wzorów W1S-W9S, W1A-W9A)	25 / 30,75
zabezpieczenie dolnego ramiaka przed nadmiernym działaniem wilgoci - nie dotyczy skrzydeł z podcięciem wentylacyjnymi oraz wersji szklonych	20 / 24,60
podcięcie wentylacyjne (tylko wzory W1-W9)	50 / 61,50
system przesuwny: do zabudowy i naścienny, system Premium (nie dotyczy wersji W7S, W7A)	patrz str. 91-93
osłonki na zawiasy; kratki i tuleje wentylacyjne (wzór W1-W7, W7S, W7A)	patrz str. 110-113
klamki	patrz str. 122-124

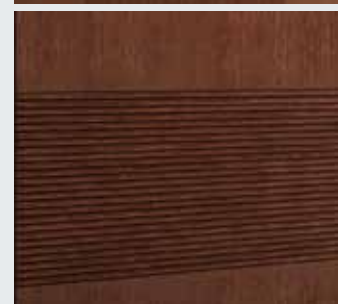

detal szyby BIRAIN biały (W7S, W8S, W9S)

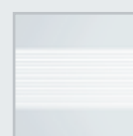

detal szyby ASTRO (W1S-W6S)

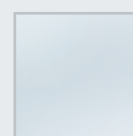

detal szyby biały mat (W1A-W9A)

KOLORYSTYKA

FORNIROWANE

Drzwi fornirowane POL-SKONE pokryte są ekologicznym lakierem UV. Ma on zdecydowanie większą odporność na zarysowania i działanie światła od lakierów standardowych kładzonych nawet kilkuwarstwowo.

kolekcja III

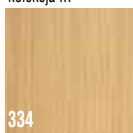

334
dąb europejski

RETRO - fornir dąb

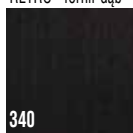

340
heban

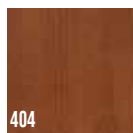

404
ciemny orzech

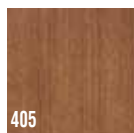

405
jasny orzech

Ze względu na naturalny charakter fornirów istnieje możliwość wystąpienia różnych ich odcieni. Rzeczywiste kolory fornirów mogą się różnić od zamieszczonych w ofercie.

DECO Lux, Lux Soft, Lux Soft Vario



KONSTRUKCJA SKRZYDŁA

- system przylgowy
- ramiak drewniany obłożony dwiema gładkimi płytami HDF forniowanymi naturalną okleiną, wypełnienie warstwą stabilizującą o strukturze „plastra miodu”
- DECO Lux - ramka profilowana
- DECO Lux Soft - ramka półokrągła

SZKLENIE

- standard DECO Lux, DECO Lux Soft szkło ornamentowe (ornament kura bezbarwna) lub szkło gładkie przezroczyste o grubości 4 mm
- standard DECO Lux Soft Vario szkło ornamentowe (point-s) o grubości 4 mm
- ze względu na bezpieczeństwo użytkowania producent zaleca stosowanie szkła hartowanego; kura – wersja 03 SD, kolekcja RETRO/LIMBA – kura brąz

WYPOSAŻENIE STANDARDOWE

- zamek jednopunktowy, wpuszczany, rozstaw 72 mm, na klucz (WK), na wkładkę (WB), lub do blokady łazienkowej (WC)
- zawiasy: kolekcja RETRO, LIMBA - czopowo wkręcane regulowane; kolekcja I, II, III - czopowo wkręcane; skrzydła (do standardowych futryn metalowych) czopowo wkręcane („60” - „70”, „80” - 2 szt., „90” - 3 szt.)

WYMIARY SKRZYDEŁ

- jednoskrzydłowe: „60”, „70”, „80”, „90”
- dwuskrzydłowe: „60”+„60”, „60”+„70”, „60”+„80”, „60”+„90”, „70”+„70”, „70”+„80”, „70”+„90”, „80”+„80”, „80”+„90”, „90”+„90”

ÓSCIEŻNICE



Pełna informacja asortymentowa i techniczna ościeżnic na stronie 96-106.

WYPEŁNIENIA



SKRZYDŁA DECO Lux, DECO Lux Soft (wersje + ceny)

	00	02 SM	03 SD	02 S6
KOLEKCJA I	355 / 436,65	391 / 480,93	454 / 558,42	559 / 687,57
KOLEKCJA II	373 / 458,79	412 / 506,76	477 / 586,71	587 / 722,01
KOLEKCJA III	409 / 503,07	450 / 553,50	522 / 642,06	643 / 790,89
RETRO - fornir dąb	498 / 612,54	570 / 701,10	678 / 833,94	781 / 960,63
LIMBA - fornir limba	498 / 612,54	570 / 701,10	678 / 833,94	781 / 960,63

SKRZYDŁA DECO Lux Soft Vario (wersje + ceny)

	BS1	BS2	BS3	BS4
KOLEKCJA I	411 / 505,53	466 / 573,18	521 / 640,83	576 / 708,48
KOLEKCJA II	428 / 526,44	483 / 594,09	538 / 661,74	594 / 730,62
KOLEKCJA III	464 / 570,72	519 / 638,37	574 / 706,02	629 / 773,67
RETRO - fornir dąb	570 / 701,10	659 / 810,57	714 / 878,22	769 / 945,87
LIMBA - fornir limba	570 / 701,10	659 / 810,57	714 / 878,22	769 / 945,87



	C01	C02	C03	D01	D03
KOLEKCJA I	411 / 505,53	466 / 573,18	521 / 640,83	521 / 640,83	466 / 573,18
KOLEKCJA II	428 / 526,44	483 / 594,09	538 / 661,74	538 / 661,74	483 / 594,09
KOLEKCJA III	464 / 570,72	519 / 638,37	574 / 706,02	574 / 706,02	519 / 638,37
RETRO - fornir dąb	570 / 701,10	659 / 810,57	714 / 878,22	714 / 878,22	659 / 810,57
LIMBA - fornir limba	570 / 701,10	659 / 810,57	714 / 878,22	714 / 878,22	659 / 810,57

WYPOSAŻENIE DODATKOWE

dopłaty do ceny wybranego modelu skrzydła

rozmiar „100” (wystrój szklenia jak w „90”)	+20%
rozmiar „110” (wystrój szklenia jak w „90”)	+40%
wypełnienie z płyty wiórowej otworowanej	98 / 120,54
wypełnienie z płyty wiórowej pełnej	145 / 178,35
zawiasy czopowe regulowane, trzeci zawias w skrzydle („60”, „70”, „80”)	15 / 18,45
dodatkowy ramiak (umożliwiający samodzielne skrócenie do 50 mm)	20 / 24,60
dwa dodatkowe ramiaki (umożliwiające samodzielne skrócenie do 90 mm)	40 / 49,20
zabezpieczenie dolnego ramiaka przed nadmiernym działaniem wilgoci (nie dotyczy skrzydeł z podcięciem wentylacyjnym)	20 / 24,60
maksymalne fabryczne skrócenie drzwi do 100 mm	+10%
wzmocnienie pod samozamykacz	25 / 30,75
skrzydło o nietypowej głębokości przylgi min. 20 mm	+30%
podcięcie wentylacyjne	50 / 61,50
szkło hartowane (dotyczy 1 szyby):	
wersja 03SD, 02S6, D01	150 / 184,50
wersja BS, D03	60 / 73,80
wersja C, 02SM	40 / 49,20
próg dębowy lakierowany do drzwi jednoskrzydłowych	50 / 61,50
system przesuwny do zabudowy, naścienny, Premium	patrz str. 91-93
dodatkowe akcesoria: osłonki na zawiasy, szklenie opcjonalne, bulaje, opcje wentylacji	patrz str. 108-113
klamki	patrz str. 122-124



DRZWI DŹWIĘKOIZOLACYJNE - str. 86

UWAGA:

cena drzwi jednoskrzydłowych: cena skrzydła + cena ościeżnicy stałej lub regulowanej do drzwi przylgowych jednoskrzydłowych

cena drzwi dwuskrzydłowych: 2 x cena skrzydła + cena ościeżnicy stałej lub regulowanej do drzwi przylgowych dwuskrzydłowych

KOLORYSTYKA**FORNIROWANE**

Drzwi fornirowane POL-SKONE pokryte są ekologicznym lakierem UV. Ma on zdecydowanie większą odporność na zarysowania i działanie światła od lakierów standardowych kładzionych nawet kilkuwarstwowo.

kolekcja I



RETRO - fornir dąb

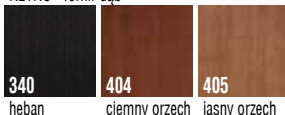

LIMBA - fornir limba

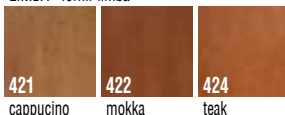

kolekcja II

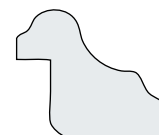

kolekcja III

**PROFILE RAMEK**

DECO Lux

DECO Lux Soft,
DECO Lux Soft Vario

SEMPRE



KONSTRUKCJA SKRZYDŁA

- system przylgowy
- ramiak drewniany obłożony dwiema gładkimi płytami HDF pokrytymi powierzchnią LAMISTONE, SILKSTONE
- wzór W00, W04 panele usłojenie pionowe
- wzór W02-W02A, W03-W03A panele usłojenie poziome

SZKLENIE

- wymiennie: biały mat, brąz mat, grafit satyna (patrz tabela szklenia)

WYPOSAŻENIE STANDARDOWE

- zamek jednopunktowy, wpuszczany, rozstaw 72 mm, na klucz (WK), na wkładkę (WB), lub do blokady łazienkowej (WC)
- zawiasy: czopowe wkręcane („60”, „70”, „80” - 2 szt., „90” - 3 szt.)

WYMIARY SKRZYDEŁ

- jednoskrzydłowe: „60”, „70”, „80”, „90”
- dwuskrzydłowe: „60”+„60”, „60”+„70”, „60”+„80”, „60”+„90”, „70”+„70”, „70”+„80”, „70”+„90”, „80”+„80”, „80”+„90”, „90”+„90”

OŚCIEŻNICE



Pełna informacja asortymentowa i techniczna ościeżnic na stronie 96-106.

TABELA SZKLENIA SEMPRE

WZÓR / RODZAJ SZKŁA	wzór W04 - grubość 6 mm		
	wzór W01; W05 - grubość 4 mm hartowane		
	wzór W02-W02A; W03-W03A - grubość 4 mm		
KOLORY	biały mat	brąz mat	grafit satyna
258, 260, 266, 276, 290, 294, 296	X		
263, 265, 291, 292, 295, 297		X	
293			X

SKRZYDŁA SEMPRE (wersje + ceny)W00
537 / 660,51W01
564 / 693,72W04
564 / 693,72W05
564 / 693,72W02P
564 / 693,72W02
564 / 693,72W02S1
564 / 693,72W02S2
564 / 693,72W02S3
564 / 693,72W02S4
564 / 693,72W02A
564 / 693,72W03P
564 / 693,72W03
564 / 693,72W03S1
564 / 693,72W03S2
564 / 693,72W03S3
564 / 693,72W03S4
564 / 693,72W03A
564 / 693,72**WYPOSAŻENIE DODATKOWE**

dopłaty do ceny wybranego modelu skrzydła

maksymalne fabryczne skrócenie drzwi do 60 mm
- drzwi krótsze o 20 mm – skracane od dołu;
- drzwi krótsze o 30-60 mm – skracane symetrycznie (górny i dolny element drzwi posiada nietypową wysokość) **+20%**

trzeci zawias w skrzydle („60”, „70”, „80”) **15 / 18,45**system przesuwny do zabudowy, naścienny, Premium **patrz str. 91-93**dodatkowe akcesoria: osłonki na zawiasy, tuleje wentylacyjne (TK5; TN1-TN5), tuleje kolorystyczne T258 - T266; T276 - T297; podcięcie wentylacyjne (tylko „80”, „90”) **patrz str. 110-113**klamki **patrz str. 122-124**panel - usłojenie poziome,
plycina - usłojenie poziomepanel - usłojenie poziome,
plycina - usłojenie poziome**UWAGA:**

cena drzwi jednoskrzydłowych: cena skrzydła + cena ościeżnicy stałej lub regulowanej do drzwi przylgowych jednoskrzydłowych
cena drzwi dwuskrzydłowych: 2 x cena skrzydła + cena ościeżnicy stałej lub regulowanej do drzwi przylgowych dwuskrzydłowych

KOLORYSTYKA**LAMISTONE**

Powierzchnia z powłoką zabezpieczającą przed wycieraniem i działaniem środków chemicznych. Polecana do budynków użyteczności publicznej i stosowana w warunkach intensywnej eksploatacji stolarki drzwiowej np.: hotele, biura.

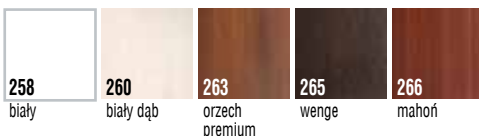
**SILKSTONE**

Powierzchnia o charakterystyce LAMISTONE z dodatkowym, niepowtarzalnym efektem struktury prawdziwego drewna.

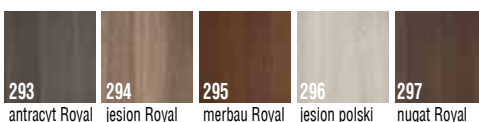

Rzeczywiste kolory mogą różnić się od zamieszczonych w ofercie. Dopuszczalna różnica w odcieniu skrzydeł, ościeżnic i ramek.

PRZEKRÓJ DRZWIramiak drewniany obłożony
dwoma gładkimi płytami HDF
z powierzchnią
LAMISTONE, SILKSTONE

SEMPRE Alu



KONSTRUKCJA SKRZYDŁA

- system przylgowy
- ramiak drewniany obłożony dwiema gładkimi płytami HDF pokrytymi powierzchnią LAMISTONE, SILKSTONE
- panele usfojenie poziome; dekoracyjne listwy aluminiowe

SZKLENIE

- wymiennie: biały mat, brąz mat, grafit satyna (patrz tabelka szklenia)

WYPOSAŻENIE STANDARDOWE

- zamek jednopunktowy, wpuszczany, rozstaw 72 mm, na klucz (WK), na wkładkę (WB), lub do blokady łazienkowej (WC)
- zawiasy: czopowe wkręcane („60” - 2 szt., „70” - 2 szt., „80” - 2 szt., „90” - 3 szt.)

WYMIARY SKRZYDEŁ

- jednoskrzydłowe: „60”; „70”; „80”; „90”
- dwuskrzydłowe: „60”+„60”; „60”+„70”; „60”+„80”; „60”+„90”; „70”+„70”; „70”+„80”; „70”+„90”; „80”+„80”; „80”+„90”; „90”+„90”

ÓSCIEŻNICE



Pełna informacja asortymentowa i techniczna ościeżnic na stronie 96-106.

TABELA SZKLENIA SEMPRE Alu

WZÓR / RODZAJ SZKŁA	wzór W02-W02A; W03-W03A - grubość 4 mm		
KOLORY	biały mat	brąz mat	grafit satyna
258, 260, 266, 276, 290, 294, 296	X		
263, 265, 291, 292, 295, 297		X	
293			X

SKRZYDŁA SEMPRE Alu (wersje + ceny)

W02P **868** / 1067,64 W02 **868** / 1067,64 W02S1 **868** / 1067,64



W02S2 **868** / 1067,64 W02S3 **868** / 1067,64 W02S4 **868** / 1067,64 W02A **868** / 1067,64



W03P **868** / 1067,64 W03 **868** / 1067,64 W03S1 **868** / 1067,64 W03S2 **868** / 1067,64 W03S3 **868** / 1067,64 W03S4 **868** / 1067,64 W03A **868** / 1067,64

UWAGA:

cena drzwi jednoskrzydłowych: cena skrzydła + cena ościeżnicy stałej lub regulowanej do drzwi przylgowych jednoskrzydłowych
cena drzwi dwuskrzydłowych: 2 x cena skrzydła + cena ościeżnicy stałej lub regulowanej do drzwi przylgowych dwuskrzydłowych

WYPOSAŻENIE DODATKOWE

dopłaty do ceny wybranego modelu skrzydła

maksymalne fabryczne skrócenie drzwi do 60 mm - drzwi krótsze o 20 mm – skracane od dołu; - drzwi krótsze o 30-60 mm – skracane symetrycznie (górny i dolny element drzwi posiada nietypową wysokość)	+20%
trzeci zawias w skrzydle („60”, „70”, „80”)	15 / 18,45
system przesuwny do zabudowy, naścienny, Premium	patrz str. 91-93
dodatkowe akcesoria: osłonki na zawiasy, tuleje wentylacyjne (TK5; TN1-TN5), tuleje kolorystyczne T258 - T266; T276 - T297; podcięcie wentylacyjne (tylko „80”, „90”)	patrz str. 110-113
klamki	patrz str. 122-124

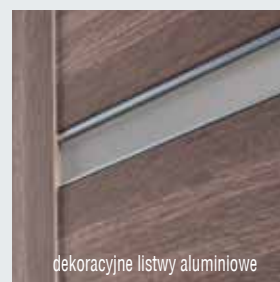

dekoracyjne listwy aluminiowe



panel - usłojenie poziome, płycina - usłojenie poziome

KOLORYSTYKA**LAMISTONE**

Powierzchnia z powłoką zabezpieczającą przed wycieraniem i działaniem środków chemicznych. Polecana do budynków użyteczności publicznej i stosowana w warunkach intensywnej eksploatacji stolarki drzwiowej np.: hotele, biura.

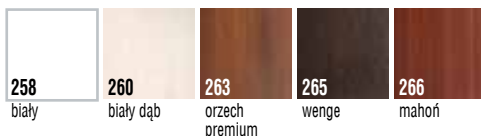
**SILKSTONE**

Powierzchnia o charakterystyce LAMISTONE z dodatkowym, niepowtarzalnym efektem struktury prawdziwego drewna.



Rzeczywiste kolory mogą różnić się od zamieszczonych w ofercie. Dopuszczalna różnica w odcieniu skrzydeł, ościeżnic i ramek.

PRZEKRÓJ DRZWI

ramiak drewniany obłożony dwiema gładkimi płytami HDF z powierzchnią LAMISTONE, SILKSTONE



KONSTRUKCJA SKRZYDŁA

- system przylgowy
- ramiak drewniany obłożony dwiema gładkimi płytami HDF pokryty powierzchnią SILKSTONE, LAMISTONE, panele powierzchnia ryflowana

SZKLENIE

- wymiennie: biały mat, brąz mat (patrz tabela szklenia)
- wersja W01, W02: szkło hartowane biały mat, brąz mat

WYPOSAŻENIE STANDARDOWE

- zamek jednopunktowy, wpuszczany, rozstaw 72 mm, na klucz (WK), na wkładkę (WB), lub do blokady łazienkowej (WC)
- zawiasy: czopowe wkręcane („60” - „70”, „80” - 2 szt., „90” - 3 szt.)

WYMIARY SKRZYDEŁ

- jednoskrzydłowe: „60”+, „70”+, „80”+, „90”
- dwuskrzydłowe: „60”+„60”+, „60”+„70”+, „60”+„80”+, „60”+„90”+, „70”+„70”+, „70”+„80”+, „70”+„90”+, „80”+„80”+, „80”+„90”+, „90”+„90”

OŚCIEŻNICE



Pełna informacja asortymentowa i techniczna ościeżnic na stronie 96-106.

TABELA SZKLENIA SEMPRE Onda

WZÓR	wzór W00, W03, W04, W05	wzór W01, W02		
RODZAJ SZKŁA	szkło grubość 4mm	szkło grubość 4mm hartowane		
KOLORY	biały mat	brąz mat	biały mat	brąz mat
258, 260, 266, 276, 294, 296	x		x	
263, 265, 295, 297		x		x

SKRZYDŁA SEMPRE Onda (wersje + ceny)



W00

564 / 693,72

W01

564 / 693,72

W02

564 / 693,72



W03

564 / 693,72

W04

564 / 693,72

W05

564 / 693,72

WYPOSAŻENIE DODATKOWE

dopłaty do ceny wybranego modelu skrzydła

maksymalne fabryczne skrócenie drzwi do 60 mm
 - drzwi krótsze o 20 mm – skracane od dołu;
 - drzwi krótsze o 30-60 mm – skracane symetrycznie (górny i dolny element drzwi posiada nietypową wysokość) **+20%**

trzeci zawias w skrzydle („60”, „70”, „80”) **15 / 18,45**

system przesuwny do zabudowy, naścienny, Premium **patrz str. 91-93**

dodatkowe akcesoria: osłonki na zawiasy, tuleje wentylacyjne (TK5; TN1-TN5), podcięcie wentylacyjne (tylko „80”; „90”) **patrz str. 110-113**

klamki **patrz str. 122-124**



KOLORYSTYKA

LAMISTONE

Powierzchnia z powłoką zabezpieczającą przed wycieraniem i działaniem środków chemicznych. Polecana do budynków użyteczności publicznej i stosowana w warunkach intensywnej eksploatacji stolarki drzwiowej np.: hotele, biura.

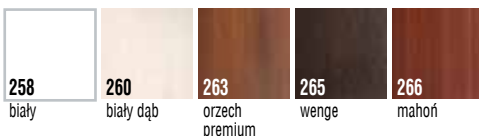

SILKSTONE

Powierzchnia o charakterystyce LAMISTONE z dodatkowym, niepowtarzalnym efektem struktury prawdziwego drewna.

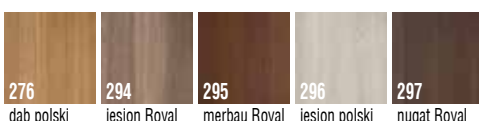

PRZEKRÓJ DRZWI

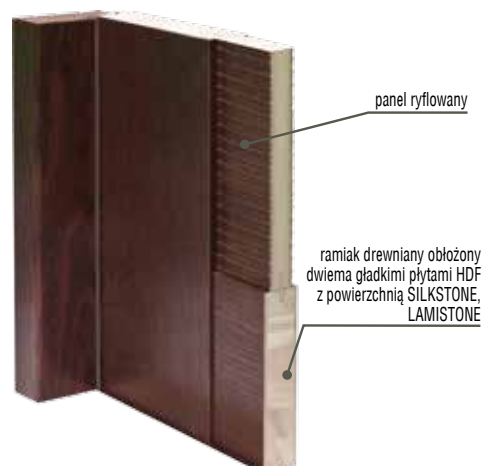

SEMPRE Lux



KONSTRUKCJA SKRZYDŁA

- system przylgowy
- ramiak drewniany obłożony dwiema gładkimi płytami HDF pokryty powierzchnią forniowaną
- panele usłojenie poziome

SZKLENIE

- wymiennie: biały mat, brąz mat, grafit satyna (patrz tabela szklenia)

WYPOSAŻENIE STANDARDOWE

- zamek jednopunktowy, wpuszczany, rozstaw 72 mm, na klucz (WK), na wkładkę (WB), lub do blokady łazienkowej (WC)
- zawiasy: drzwi (komplet: skrzydło z ościeżnicą drewnianą lub DIN) - czopowe wkręcane regulowane; skrzydła (do standardowych futryn metalowych) - czopowe wkręcane („60”+, „70”+, „80”+ - 2 szt., „90”+ - 3 szt.)

WYMIARY SKRZYDEŁ

- jednoskrzydłowe: „60”+, „70”+, „80”+, „90”+
- dwuskrzydłowe: „60”+„60”+, „60”+„70”+, „60”+„80”+, „60”+„90”+, „70”+„70”+, „70”+„80”+, „70”+„90”+, „80”+„80”+, „80”+„90”+, „90”+„90”+

OŚCIEŻNICE



regulowana DIN (ZP)

regulowana POL-SKONE (ZZ)

stała drewniana

regulowana Model 2000 (ZM)

regulowana RETRO (ZR)

regulowana Q-SYSTEM (ZJ)

regulowana metalowa

Pełna informacja asortymentowa i techniczna ościeżnic na stronie 96-106.

TABELA SZKLENIA SEMPRE Lux

WZÓR / RODZAJ SZKŁA	wzór W04 - grubość 6 mm		
	wzór W01; W05 - grubość 4 mm hartowane		
	wzór W02-W02A; W03-W03A - grubość 4 mm		
KOLORY	biały mat	brąz mat	grafit satyna
311, 312, 323, 334, 332	X		
350			X
351, 352, 404, 405, 421, 422, 424		X	

SKRZYDŁA SEMPRE Lux (wersje + ceny)



	W00	W01	W04	W05
KOLORYSTYKA 311; 323	725 / 891,75	725 / 891,75	725 / 891,75	725 / 891,75
KOLORYSTYKA 312; 332; 334; 350; 351; 352; 404; 405; 421; 422; 424	830 / 1020,90	830 / 1020,90	830 / 1020,90	830 / 1020,90



	W02P	W02	W02S1	W02S2	W02S3	W02S4	W02A
KOLORYSTYKA 311; 323	725 / 891,75	725 / 891,75	725 / 891,75	725 / 891,75	725 / 891,75	725 / 891,75	725 / 891,75
KOLORYSTYKA 312; 332; 334; 350; 351; 352; 404; 405; 421; 422; 424	830 / 1020,90	830 / 1020,90	830 / 1020,90	830 / 1020,90	830 / 1020,90	830 / 1020,90	830 / 1020,90



	W03P	W03	W03S1	W03S2	W03S3	W03S4	W03A
KOLORYSTYKA 311; 323	725 / 891,75	725 / 891,75	725 / 891,75	725 / 891,75	725 / 891,75	725 / 891,75	725 / 891,75
KOLORYSTYKA 312; 332; 334; 350; 351; 352; 404; 405; 421; 422; 424	830 / 1020,90	830 / 1020,90	830 / 1020,90	830 / 1020,90	830 / 1020,90	830 / 1020,90	830 / 1020,90

UWAGA:

cena drzwi jednoskrzydłowych: cena skrzydła + cena ościeżnicy stałej lub regulowanej do drzwi przylgowych jednoskrzydłowych
cena drzwi dwuskrzydłowych: 2 x cena skrzydła + cena ościeżnicy stałej lub regulowanej do drzwi przylgowych dwuskrzydłowych

WYPOSAŻENIE DODATKOWE

dopłaty do ceny wybranego modelu skrzydła

maksymalne fabryczne skrócenie drzwi do 60 mm - drzwi krótsze o 20 mm – skracane od dołu; - drzwi krótsze o 30-60 mm – skracane symetrycznie (górny i dolny element drzwi posiada nietypową wysokość)	+20%
trzeci zawias w skrzydle („60”, „70”, „80”)	15 / 18,45
system przesuwny do zabudowy, naścienny, Premium	patrz str. 91-93
dodatkowe akcesoria: osłonki na zawiasy, tuleje wentylacyjne (TK5; TN1-TN5), podcięcie wentylacyjne (tylko „80”; „90”)	patrz str. 110-113
klamki	patrz str. 122-124



KOLORYSTYKA

FORNIOWANE

Drzwi forniowane POL-SKONE pokryte są ekologicznym lakierem UV. Ma on zdecydowanie większą odporność na zarysowania i działanie światła od lakierów standardowych kładzonych nawet kilkuwarstwowo.

kolekcja I



kolekcja III



RETRO - fornir dąb

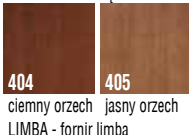

LIMBA - fornir limba

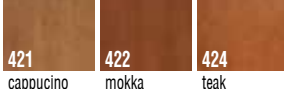

kolekcja II

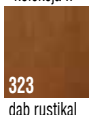

kolekcja IV

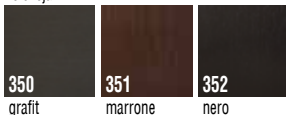

PRZEKRÓJ DRZWI



ramiak drewniany obłożony dwiema gładkimi płytami HDF z powierzchnią forniowaną

Ze względu na naturalny charakter fornirów istnieje możliwość wystąpienia różnych ich odcieni. Rzeczywiste kolory fornirów mogą się różnić od zamieszczonych w ofercie.

SEMPRE Lux Alu



KONSTRUKCJA SKRZYDŁA

- system przylgowy
- ramiak drewniany obłożony dwiema gładkimi płytami HDF pokryty powierzchnią fornirowaną
- panele usłojenie poziome; dekoracyjne listwy aluminiowe

SZKLENIE

- wymiennie: biały mat, brąz mat, grafit satyna (patrz tabela szklenia)

WYPOSAŻENIE STANDARDOWE

- zamek jednopunktowy, wpuszczany, rozstaw 72 mm, na klucz (WK), na wkładkę (WB), lub do blokady łazienkowej (WC)
- zawiasy: drzwi (komplet: skrzydło z ościeżnicą drewnianą lub DIN) - czopowe wkręcane regulowane; skrzydła (do standardowych futryn metalowych) - czopowe wkręcane („60”, „70”, „80” - 2 szt., „90” - 3 szt.)

WYMIARY SKRZYDEŁ

- jednoskrzydłowe: „60”, „70”, „80”, „90”
- dwuskrzydłowe: „60”+„60”, „60”+„70”, „60”+„80”, „60”+„90”, „70”+„70”, „70”+„80”, „70”+„90”, „80”+„80”, „80”+„90”, „90”+„90”

OŚCIEŻNICE

















Pełna informacja asortymentowa i techniczna ościeżnic na stronie 96-106.

TABELA SZKLENIA SEMPRES Lux Alu

WZÓR / RODZAJ SZKŁA	wzór W02-W02A; W03-W03A - grubość 4 mm		
KOLORY	biały mat	brąz mat	grafit satyna
311, 312, 323, 334, 332	X		
350			X
351, 352, 404, 405, 421, 422, 424		X	

SKRZYDŁA SEMPRE Lux Alu (wersje + ceny)

							
	W02P	W02	W02S1				
KOLORYSTYKA 311; 323	1040 / 1279,20	1040 / 1279,20	1040 / 1279,20				
KOLORYSTYKA 312; 332; 334; 350; 351; 352; 404; 405; 421; 422; 424	1145 / 1408,35	1145 / 1408,35	1145 / 1408,35				
							
	W02S2	W02S3	W02S4	W02A			
KOLORYSTYKA 311; 323	1040 / 1279,20	1040 / 1279,20	1040 / 1279,20	1040 / 1279,20			
KOLORYSTYKA 312; 332; 334; 350; 351; 352; 404; 405; 421; 422; 424	1145 / 1408,35	1145 / 1408,35	1145 / 1408,35	1145 / 1408,35			
							
	W03P	W03	W03S1	W03S2	W03S3	W03S4	W03A
KOLORYSTYKA 311; 323	1040 / 1279,20	1040 / 1279,20	1040 / 1279,20	1040 / 1279,20	1040 / 1279,20	1040 / 1279,20	1040 / 1279,20
KOLORYSTYKA 312; 332; 334; 350; 351; 352; 404; 405; 421; 422; 424	1145 / 1408,35	1145 / 1408,35	1145 / 1408,35	1145 / 1408,35	1145 / 1408,35	1145 / 1408,35	1145 / 1408,35

UWAGA:

cena drzwi jednoskrzydłowych: cena skrzydła + cena ościeżnicy stałej lub regulowanej do drzwi przylgowych jednoskrzydłowych
cena drzwi dwuskrzydłowych: 2 x cena skrzydła + cena ościeżnicy stałej lub regulowanej do drzwi przylgowych dwuskrzydłowych

WYPOSAŻENIE DODATKOWE

dopłaty do ceny wybranego modelu skrzydła

maksymalne fabryczne skrócenie drzwi do 60 mm - drzwi krótsze o 20 mm – skracane od dołu; - drzwi krótsze o 30-60 mm – skracane symetrycznie (górny i dolny element drzwi posiada nietypową wysokość)	+20%
trzeci zawias w skrzydle („60”, „70”, „80”)	15 / 18,45
system przesuwny do zabudowy, naścienny, Premium	patrz str. 91-93
dodatkowe akcesoria: osłonki na zawiasy, tuleje wentylacyjne (TK5; TN1-TN5), podcięcie wentylacyjne (tylko „80”; „90”)	patrz str. 110-113
klamki	patrz str. 122-124

KOLORYSTYKA

FORNIOWANE

Drzwi forniowane POL-SKONE pokryte są ekologicznym lakierem UV. Ma on zdecydowanie większą odporność na zarysowania i działanie światła od lakierów standardowych kładzonych nawet kilkuwarstwowo.

kolekcja I

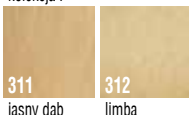

kolekcja III



RETRO - fornir dąb



LIMBA - fornir limba

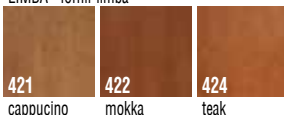

kolekcja II



kolekcja IV

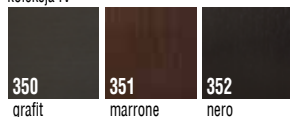

PRZEKRÓJ DRZWI



ramiak drewniany obłożony dwiema gładkimi płytami HDF z powierzchnią forniowaną

Ze względu na naturalny charakter fornirów istnieje możliwość wystąpienia różnych ich odcieni. Rzeczywiste kolory fornirów mogą się różnić od zamieszczonych w ofercie.

SEMPRE Inserto



KONSTRUKCJA SKRZYDŁA

- system przylgowy
- ramiak drewniany obłożony dwiema gładkimi płytami HDF pokryty powierzchnią fornirowaną, panele powierzchnia ryflowana

SZKLENIE

- standard: szkło białe mat o grubości 4 mm w kolorystyce: dąb europejski
- standard: szkło brąz mat o grubości 4 mm w kolorystyce: heban, jasny orzech, ciemny orzech

WYPOSAŻENIE STANDARDOWE

- zamek jednopunktowy, wpuszczany, rozstaw 72 mm, na klucz (WK), na wkładkę (WB), lub do blokady łazienkowej (WC)
- zawiasy: drzwi (komplet: skrzydło z ościeżnicą drewnianą lub DIN) - czopowe wkręcane regulowane; skrzydła (do standardowych futryn metalowych) - czopowe wkręcane („60”, „70”, „80” - 2 szt., „90” - 3 szt.)

WYMIARY SKRZYDEŁ

- jednoskrzydłowe: „60”, „70”, „80”, „90”
- dwuskrzydłowe: „60”+„60”, „60”+„70”, „60”+„80”, „60”+„90”, „70”+„70”, „70”+„80”, „70”+„90”, „80”+„80”, „80”+„90”, „90”+„90”

OŚCIEŻNICE



Pełna informacja asortymentowa i techniczna ościeżnic na stronie 96-106.

SKRZYDŁA SEMPRE Inserto (wersje + ceny)



W01
990 / 1217,70



W02
990 / 1217,70



W03
990 / 1217,70



W04
990 / 1217,70



W05
990 / 1217,70

UWAGA:

cena drzwi jednoskrzydłowych: cena skrzydła + cena ościeżnicy stałej lub regulowanej do drzwi przylgowych jednoskrzydłowych
cena drzwi dwuskrzydłowych: 2 x cena skrzydła + cena ościeżnicy stałej lub regulowanej do drzwi przylgowych dwuskrzydłowych

WYPOSAŻENIE DODATKOWE

dopłaty do ceny wybranego modelu skrzydła

maksymalne fabryczne skrócenie drzwi do 60 mm - drzwi krótsze o 20 mm – skracane od dołu; - drzwi krótsze o 30-60 mm – skracane symetrycznie (górny i dolny element drzwi posiada nietypową wysokość)	+20%
trzeci zawias w skrzydle („60”, „70”, „80”)	15 / 18,45
system przesuwny do zabudowy, naścienny, Premium	patrz str. 91-93
dodatkowe akcesoria: osłonki na zawiasy, tuleje wentylacyjne (TK5; TN1-TN5), podcięcie wentylacyjne (tylko „80”; „90”)	patrz str. 110-113
klamki	patrz str. 122-124

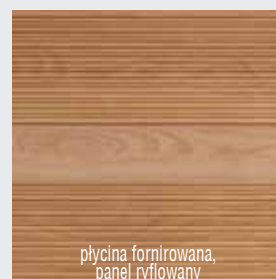

plyca fornirowana,
panel ryflowany



panel ryflowany, szyba



panel ryflowany

KOLORYSTYKA

FORNIROWANE

Drzwi fornirowane POL-SKONE pokryte są ekologicznym lakierem UV. Ma on zdecydowanie większą odporność na zarysowania i działanie światła od lakierów standardowych kładzonych nawet kilkuwarstwowo.

kolekcja III

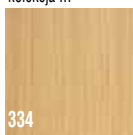

334
dąb europejski

RETRO - fornir dąb

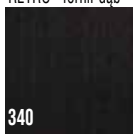

340
heban

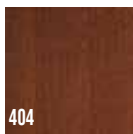

404
ciemny orzech

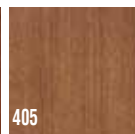

405
jasny orzech

PRZEKRÓJ DRZWI



SEMPRE Sense



KONSTRUKCJA SKRZYDŁA

- system przylgowy
- ramiak drewniany obłożony dwiema gładkimi płytami HDF pokrytymi powierzchnią fornirowaną, panele powierzchnia z głęboką strukturą drewna

SZKLENIE

- standard: szkło białe mat o grubości 4 mm w kolorystyce: dąb naturalny
- standard: szkło brąz mat o grubości 4 mm w kolorystyce: orzech średni, orzech czarny
- standard: szkło grafit satyna o grubości 4 mm w kolorystyce: grafit Sense

WYPOSAŻENIE STANDARDOWE

- zamek jednopunktowy, wpuszczany, rozstaw 72 mm, na klucz (WK), na wkładkę (WB), lub do blokady łazienkowej (WC)
- zawiasy: drzwi (komplet: skrzydło z ościeżnicą drewnianą lub DIN) - czopowe wkręcane regulowane; skrzydła (do standardowych futryn metalowych) - czopowe wkręcane („60”, „70”, „80” - 2 szt., „90” - 3 szt.)

WYMIARY SKRZYDEŁ

- jednoskrzydłowe: „60”, „70”, „80”, „90”
- dwuskrzydłowe: „60”+„60”, „60”+„70”, „60”+„80”, „60”+„90”, „70”+„70”, „70”+„80”, „70”+„90”, „80”+„80”, „80”+„90”, „90”+„90”

OŚCIEŻNICE



Pełna informacja asortymentowa i techniczna ościeżnic na stronie 96-106.

SKRZYDŁA SEMPRESense (wersje + ceny)



W01

990 / 1217,70

W02

990 / 1217,70

W03

990 / 1217,70

W04

990 / 1217,70



W05

990 / 1217,70

W06

990 / 1217,70

W07

990 / 1217,70

W08

990 / 1217,70

UWAGA:

cena drzwi jednoskrzydłowych: cena skrzydła + cena ościeżnicy stałej lub regulowanej do drzwi przylgowych jednoskrzydłowych
cena drzwi dwuskrzydłowych: 2 x cena skrzydła + cena ościeżnicy stałej lub regulowanej do drzwi przylgowych dwuskrzydłowych

WYPOSAŻENIE DODATKOWE

dopłaty do ceny wybranego modelu skrzydła

maksymalne fabryczne skrócenie drzwi do 60 mm - drzwi krótsze o 20 mm – skracane od dołu; - drzwi krótsze o 30-60 mm – skracane symetrycznie (górny i dolny element drzwi posiada nietypową wysokość)	+20%
trzeci zawias w skrzydle („60”, „70”, „80”)	15 / 18,45
system przesuwny do zabudowy, naścienny, Premium	patrz str. 91-93
dotatkowe akcesoria: osłonki na zawiasy, tuleje wentylacyjne (TK5; TN1-TN5), podcięcie wentylacyjne (tylko „80”; „90”)	patrz str. 110-113
klamki	patrz str. 122-124



głęboka struktura drewna paneli



głęboka struktura drewna paneli

KOLORYSTYKA

FORNIROWANE

Drzwi fornirowane POL-SKONE pokryte są ekologicznym lakierem UV. Ma on zdecydowanie większą odporność na zarysowania i działanie światła od lakierów standardowych kładzonych nawet kilkuwarstwowo.

kolekcja IV

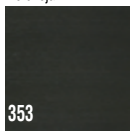

353

grafit Sense

kolekcja V

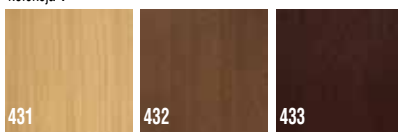

431

dąb naturalny

432

orzech średni

433

orzech czarny

PRZEKRÓJ DRZWI

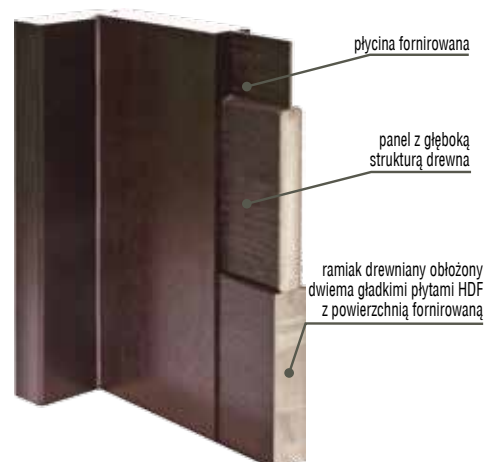

SEMPRE Verse



KONSTRUKCJA SKRZYDŁA

- system przylgowy
- ramiak z klejonki drewnianej, obłożony dwiema gładkimi płytami HDF pokryte powierzchnią forniowaną lub pokryty powierzchnią LAMISTONE, SILKSTONE

SZKLENIE

- wymiennie: szkło hartowane Decormat biały, Decormat brąz, grafit satyna (wzory W01-W04, patrz tabelka szklenia)
- wymiennie szkło hartowane: biały, brąz (wzór W06, W08), biały (wzór W07, W09)
- wymiennie szkło hartowane: biały mat, brąz mat, grafit satyna (wzór W05)

WYPOSAŻENIE STANDARDOWE

- zamek jednopunktowy, wpuszczany, rozstaw 72 mm, na klucz (WK), na wkładkę (WB), lub do blokady łazienkowej (WC)
- zawiasy: drzwi (komplet: skrzydło z ościeżnicą drewnianą lub DIN) - czopowe wkręcane regulowane; skrzydła (do standardowych futryn metalowych) - czopowe wkręcane („70”, „80” - 2 szt., „90” - 3 szt.)

WYMIARY SKRZYDEŁ

- jednoskrzydłowe: „70”; „80”; „90”
- dwuskrzydłowe: „70”+„70”; „70”+„80”; „70”+„90”; „80”+„80”; „80”+„90”; „90”+„90”

OŚCIEŻNICE



Pełna informacja asortymentowa i techniczna ościeżnic na stronie 96-106.

TABELA SZKLENIA SEMPRE Verse

WZÓR / RODZAJ SZKŁA	wzór W01, W02, W03, W04 - grubość 4mm hartowane			wzór W05 - grubość 6mm hartowane		
	decormat biały	decormat brąz	grafit satyna	biały mat	brąz mat	grafit satyna
258, 260, 266, 276, 290, 294, 296, 311, 312, 323, 334	X			X		
263, 265, 291, 292, 295, 297, 351, 352, 404, 405, 421, 422, 424		X			X	
293, 350			X			X

Uwaga! Szkło DECORMAT biały i DECORMAT brąz wizualnie różni się od szkła biały mat i brąz mat.

SKRZYDŁA SEMPRE Verse (wersje + ceny)

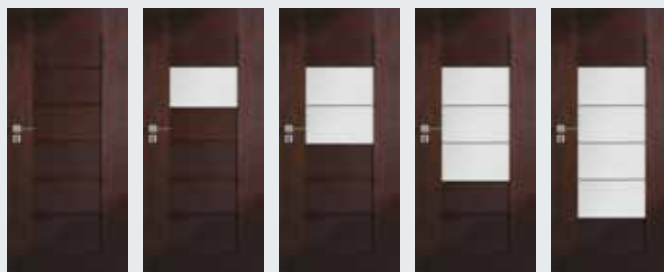

	W03P	W01	W02	W03	W04
LAMISTONE, SILKSTONE	690 / 848,70	890 / 1094,70	890 / 1094,70	890 / 1094,70	890 / 1094,70
FORNIROWANE	790 / 971,70	990 / 1217,70	990 / 1217,70	990 / 1217,70	990 / 1217,70



	W05	W06	W07	W08	W09
LAMISTONE, SILKSTONE	486 / 597,78	686 / 843,78	686 / 843,78	686 / 843,78	686 / 843,78
FORNIROWANE	790 / 971,70	990 / 1217,70	990 / 1217,70	990 / 1217,70	990 / 1217,70

UWAGA:

cena drzwi jednoskrzydłowych: cena skrzydła + cena ościeżnicy stałej lub regulowanej do drzwi przylgowych jednoskrzydłowych
cena drzwi dwuskrzydłowych: 2 x cena skrzydła + cena ościeżnicy stałej lub regulowanej do drzwi przylgowych dwuskrzydłowych

WYPOSAŻENIE DODATKOWE

dopłaty do ceny wybranego modelu skrzydła

maksymalne fabryczne skrócenie drzwi do 60 mm (nie dotyczy W05-W09)
 - drzwi krótsze o 20 mm – skracane od dołu;
 - drzwi krótsze o 30-60 mm – skracane symetrycznie (górny i dolny element drzwi posiada nietypową wysokość) **+20%**

trzeci zawias w skrzydle („70”, „80”) **15 / 18,45**

system przesuwny do zabudowy, naścienny, Premium **patrz str. 91-93**

dodatkowe akcesoria: osłonki na zawiasy, tuleje wentylacyjne (TK5; TN1-TN5), podcięcie wentylacyjne (tylko „80”; „90”) (nie dotyczy W05, W06, W07, W08, W09) **patrz str. 110-113**

klamki **patrz str. 122-124**

SZKLENIE - biały, brąz

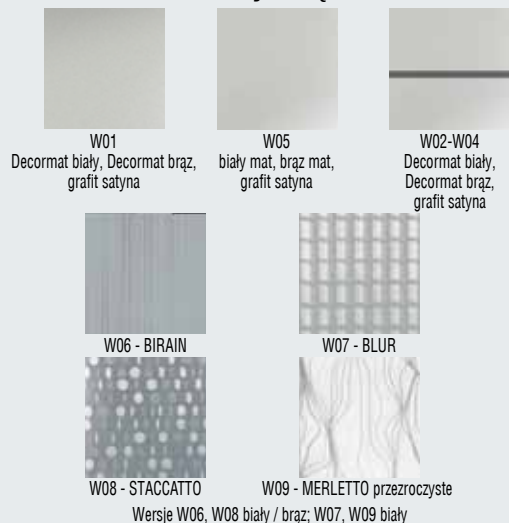

Wersje W06, W08 biały / brąz; W07, W09 biały

patrz zestawienie szklenia - str. 108

Uwaga! Szkło DECORMAT biały i DECORMAT brąz wizualnie różni się od szkła biały mat i brąz mat.

KOLORYSTYKA

LAMISTONE

Powierzchnia z powłoką zabezpieczającą przed wycieraniem i działaniem środków chemicznych. Polecana do budynków użyteczności publicznej i stosowana w warunkach intensywnej eksploatacji stolarki drzwiowej np.: hotele, biura.

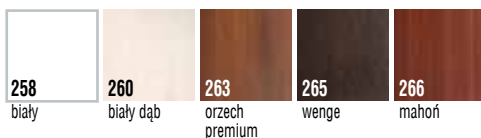

SILKSTONE

Powierzchnia o charakterystyce LAMISTONE z dodatkowym, niepowtarzalnym efektem struktury prawdziwego drewna.



FORNIROWANE

Drzwi fornirowane POL-SKONE pokryte są ekologicznym lakierem UV. Ma on zdecydowanie większą odporność na zarysowania i działanie światła od lakierów standardowych kładzionych nawet kilkuwarstwowo.



Ze względu na naturalny charakter fornirów istnieje możliwość wystąpienia różnych ich odcieni. Rzeczywiste kolory fornirów mogą się różnić od zamieszczonych w ofercie. Dopuszczalna różnica w odcieniu skrzydeł, ościeżnic i ramek.

PRZEKRÓJ DRZWI



ramiak z klejonej drewnianej obłożony dwiema gładkimi płytami HDF z powierzchnią fornirowaną lub powierzchnią LAMISTONE, SILKSTONE

TANGANIKA, SAHARA, KONGO



KONSTRUKCJA SKRZYDŁA

- system przylgowy
- wersja A, B, C: ramiak drewniany obłożony dwiema gładkimi płytami HDF fornirowanymi naturalną okleiną w kolorze teak, biały dąb, wenge, wypełnienie płytą wiórową otworowaną
- wersja D: ramiak z klejanki sosnowej z frezowaną płyciną MDF, ramiaki oraz płyciny fornirowane

SZKLENIE

- szkło ornamentowe (point-s) o grubości 4 mm

WYPOSAŻENIE STANDARDOWE

- zamek jednopunktowy, wpuszczany, rozstaw 72 mm, na klucz (WK), na wkładkę (WB), lub do blokady łazienkowej (WC)
- zawiasy: drzwi (komplet: skrzydło z ościeżnicą drewnianą lub DIN) - czopowe wkręcane regulowane; skrzydła (do standardowych futryn metalowych) - czopowe wkręcane („60”, „70”, „80” - 2 szt., „90” - 3 szt.)

WYMIARY SKRZYDEŁ

- jednoskrzydłowe: „60”, „70”, „80”, „90”
- dwuskrzydłowe: „60”+„60”, „60”+„70”, „60”+„80”, „60”+„90”, „70”+„70”, „70”+„80”, „70”+„90”, „80”+„80”, „80”+„90”, „90”+„90”

OŚCIEŻNICE



Pełna informacja asortymentowa i techniczna ościeżnic na stronie 96-106.

WYPEŁNIENIA (wersja A, B, C)



SKRZYDŁA TANGANIKA, SAHARA, KONGO (wersje + ceny)

TANGANIKA



SAHARA

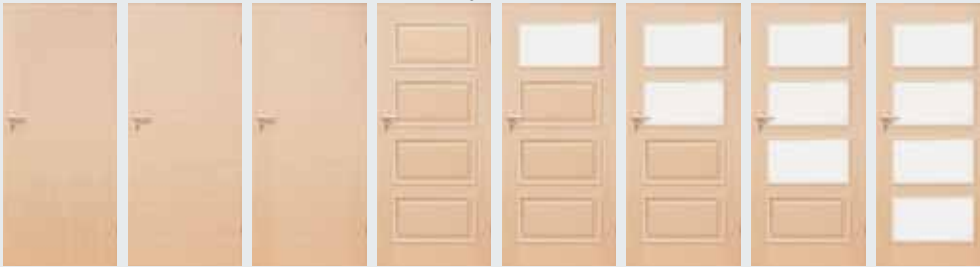

KONGO

A
466 / 573,18B
508 / 624,84C
550 / 676,50D S0
803 / 987,69D S1
803 / 987,69D S2
803 / 987,69D S3
803 / 987,69D S4
803 / 987,69**WYPOSAŻENIE DODATKOWE**

dopłaty do ceny wybranego modelu skrzydła

wypełnienie z płyty wiórowej pełnej (wersja A, B, C)	145 / 178,35
trzeci zawias w skrzydle („60”, „70”, „80”)	15 / 18,45
dodatkowy ramiak (umożliwiający samodzielne skrócenie do 50 mm) (wersja A, B, C)	20 / 24,60
dwa dodatkowe ramiaki (umożliwiające samodzielne skrócenie do 90 mm) (wersja A, B, C)	40 / 49,20
zabezpieczenie dolnego ramiaka przed nadmiernym działaniem wilgoci (nie dotyczy skrzydeł z podcięciem wentylacyjnym)	20 / 24,60
fabryczne skrócenie drzwi do 70 mm (wersja D)	+10%
fabryczne skrócenie drzwi do 100 mm (wersja A, B, C)	+10%
wzmocnienie pod samozamykacz (wersja A, B, C)	25 / 30,75
skrzydło o nietypowej głębokości przylgi min. 20 mm	+30%
podcięcie wentylacyjne	50 / 61,50
próg dębowy lakierowany do drzwi jednoskrzydłowych	50 / 61,50
system przesuwny do zabudowy, naścienny, Premium	patrz str. 91-93
dodatkowe akcesoria: osłonki na zawiasy, szklenie opcjonalne, bulaje (wersja A, B, C), kratki wentylacyjne (wersja D tylko dla standardowej wysokości), tuleje wentylacyjne	patrz str. 108-113
klamki	patrz str. 122-124

DRZWI DŹWIĘKOIZOLACYJNE - str. 86
(tylko wersja A, B, C)**UWAGA:**

cena drzwi jednoskrzydłowych: cena skrzydła + cena ościeżnicy stałej lub regulowanej do drzwi przylgowych jednoskrzydłowych
cena drzwi dwuskrzydłowych: 2 x cena skrzydła + cena ościeżnicy stałej lub regulowanej do drzwi przylgowych dwuskrzydłowych



WERSJA A teak 601



WERSJA A biały dąb 611



WERSJA A wenge 621



WERSJA B teak 602



WERSJA B biały dąb 612



WERSJA B wenge 622



WERSJA C, D teak 603



WERSJA C, D biały dąb 613



WERSJA C, D wenge 623

W powyższej kolorystyce dostępny model ETIUDA Lux (tylko poziome ustojenie forniru) - patrz str. 14

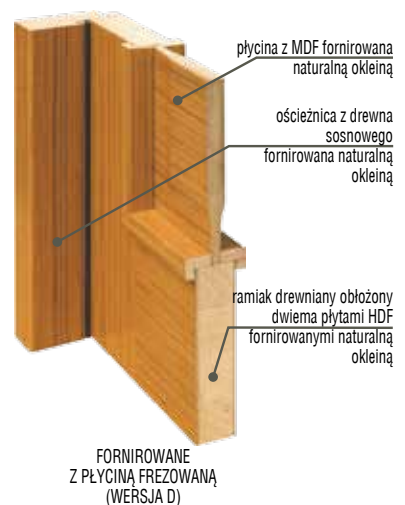
PRZEKRÓJ DRZWI

QUATTRO Soft



KONSTRUKCJA SKRZYDŁA

- system przylgowy
- ramiak z klejonej drewnianej, płycina frezowana - ramiaki oraz płyciny forniowane

SZKLENIE

- standard: forniry naturalne kolekcja I, II, III - szkło ornamentowe (point-s) o grubości 4 mm;
- RETRO, LIMBA - szkło ornamentowe (ornament kura brąz) o grubości 4 mm

WYPOSAŻENIE STANDARDOWE

- zamek jednopunktowy, wpuszczany, rozstaw 72 mm, na klucz (WK), na wkładkę (WB), lub do blokady łazienkowej (WC)
- zawiasy: drzwi (komplet: skrzydło z ościeżnicą drewnianą lub DIN) - czopowe wkręcane regulowane; skrzydła (do standardowych futryn metalowych) - czopowe wkręcane („60”, „70”, „80” - 2 szt., „90” - 3 szt.)

WYMIARY SKRZYDEŁ

- jednoskrzydłowe: „60”; „70”; „80”; „90”
- dwuskrzydłowe: „60”+„60”; „60”+„70”; „60”+„80”; „60”+„90”; „70”+„70”; „70”+„80”; „70”+„90”; „80”+„80”; „80”+„90”; „90”+„90”

OŚCIEŻNICE



Pełna informacja asortymentowa i techniczna ościeżnic na stronie 96-106.

SKRZYDŁA QUATTRO Soft (wersje + ceny)



00



S1

KOLEKCJA I	721 / 886,83	721 / 886,83
KOLEKCJA II	721 / 886,83	721 / 886,83
KOLEKCJA III	829 / 1019,67	829 / 1019,67
RETRO, LIMBA	926 / 1138,98	926 / 1138,98



S2



S3



S4

KOLEKCJA I	721 / 886,83	721 / 886,83	721 / 886,83
KOLEKCJA II	721 / 886,83	721 / 886,83	721 / 886,83
KOLEKCJA III	829 / 1019,67	829 / 1019,67	829 / 1019,67
RETRO, LIMBA	926 / 1138,98	926 / 1138,98	926 / 1138,98

WYPOSAŻENIE DODATKOWE

dopłaty do ceny wybranego modelu skrzydła

rozmiar „100”	+20%
rozmiar „110”	+40%
zawiasy czopowe regulowane, trzeci zawias w skrzydle („60”, „70”, „80”)	15 / 18,45
zabezpieczenie dolnego ramiaka przed nadmiernym działaniem wilgoci (nie dotyczy skrzydeł z podcięciem wentylacyjnym)	20 / 24,60
maksymalne fabryczne skrócenie drzwi do 70 mm	+10%
skrzydło o nietypowej głębokości przyłgi min. 20 mm	+30%
podcięcie wentylacyjne	50 / 61,50
próg dębowy lakierowany do drzwi jednoskrzydłowych	50 / 61,50
system przesuwny do zabudowy, naścienny, Premium	patrz str. 91-93
dodatkowe akcesoria: osłonki na zawiasy, szklenie opcjonalne, kratki wentylacyjne (standardowa wysokość skrzydła), tuleje wentylacyjne	patrz str. 108-113
kłamki	patrz str. 122-124

UWAGA:

cena drzwi jednoskrzydłowych: cena skrzydła + cena ościeżnicy stałej lub regulowanej do drzwi przyłgowych jednoskrzydłowych

cena drzwi dwuskrzydłowych: 2 x cena skrzydła + cena ościeżnicy stałej lub regulowanej do drzwi przyłgowych dwuskrzydłowych

KOLORYSTYKA

FORNIROWANE

Drzwi fornirowane POL-SKONE pokryte są ekologicznym lakierem UV. Ma on zdecydowanie większą odporność na zarysowania i działanie światła od lakierów standardowych kładzonych nawet kilkuwarstwowo.

kolekcja I

311 jasny dąb
312 limba

kolekcja II

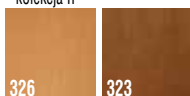
326 buk
323 dąb rustikal

kolekcja III

332 klon
334 dąb europejski
327 orzech europejski
339 orzech turecki

RETRO - fornir dąb

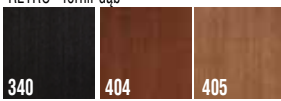
340 heban
404 ciemny orzech
405 jasny orzech

LIMBA - fornir limba

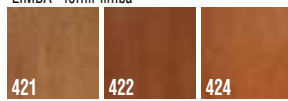
421 cappucino
422 mokka
424 teak

Ze względu na naturalny charakter fornirów istnieje możliwość wystąpienia różnych ich odcieni. Rzeczywiste kolory fornirów mogą się różnić od zamieszczonych w ofercie.

PRZEKRÓJ DRZWI

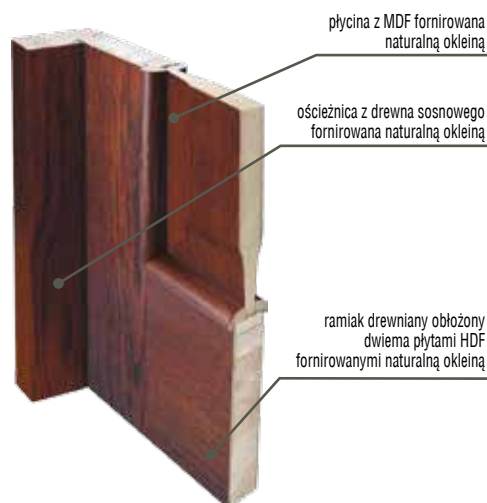

INTERSOLID, INTERSOLID Soft



KONSTRUKCJA SKRZYDŁA

- system przylgowy
- ramiak z klejonej drewnianej, płycina frezowana - ramiaki oraz płyciny fornirowane

SZKLENIE

- standard: forniry naturalne kolekcja I, II, III - szkło ornamentowe (ornament kura bezbarwna) lub szkło gładkie (przezroczyste) o grubości 4 mm; RETRO, LIMBA - szkło ornamentowe (ornament kura brąz) o grubości 4 mm
- szpros drewniane System POL-SKONE

WYPOSAŻENIE STANDARDOWE

- zamek jednopunktowy, wpuszczany, rozstaw 72 mm, na klucz (WK), na wkładkę (WB), lub do blokady łazienkowej (WC)
- zawiasy: drzwi (komplet: skrzydło z ościeżnicą drewnianą lub DIN) - czopowe wkręcane regulowane; skrzydła (do standardowych futryn metalowych) - czopowe wkręcane („60”, „70”, „80” - 2 szt., „90” - 3 szt.)

WYMIARY SKRZYDEŁ

- jednoskrzydłowe: „60”, „70”, „80”, „90”
- dwuskrzydłowe: „60”+„60”, „60”+„70”, „60”+„80”, „60”+„90”, „70”+„70”, „70”+„80”, „70”+„90”, „80”+„80”, „80”+„90”, „90”+„90”

OŚCIEŻNICE





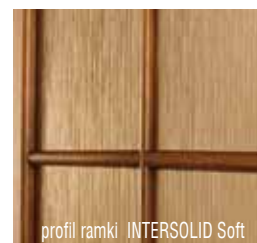















Pełna informacja asortymentowa i techniczna ościeżnic na stronie 96-106.



profil ramki INTERSOLID Soft

SKRZYDŁA INTERSOLID, INTERSOLID Soft (wersje + ceny)

						
01	01 S6	02	02 S6	03	03 S6	
KOLEKCJA I	678 / 833,94	823 / 1012,29	678 / 833,94	823 / 1012,29	678 / 833,94	823 / 1012,29
KOLEKCJA II	745 / 916,35	905 / 1113,15	745 / 916,35	905 / 1113,15	745 / 916,35	905 / 1113,15
KOLEKCJA III	779 / 958,17	947 / 1164,81	779 / 958,17	947 / 1164,81	779 / 958,17	947 / 1164,81
RETRO, LIMBA	830 / 1020,90	994 / 1222,62	830 / 1020,90	994 / 1222,62	830 / 1020,90	994 / 1222,62
						
04	04 S8	05	05 S8	06	06 S8	
KOLEKCJA I	678 / 833,94	823 / 1012,29	678 / 833,94	823 / 1012,29	678 / 833,94	823 / 1012,29
KOLEKCJA II	745 / 916,35	905 / 1113,15	745 / 916,35	905 / 1113,15	745 / 916,35	905 / 1113,15
KOLEKCJA III	779 / 958,17	947 / 1164,81	779 / 958,17	947 / 1164,81	779 / 958,17	947 / 1164,81
RETRO, LIMBA	830 / 1020,90	994 / 1222,62	830 / 1020,90	994 / 1222,62	830 / 1020,90	994 / 1222,62
						
07	07 S10	08	08 S10	09	09 S10	
KOLEKCJA I	678 / 833,94	823 / 1012,29	678 / 833,94	823 / 1012,29	678 / 833,94	823 / 1012,29
KOLEKCJA II	745 / 916,35	905 / 1113,15	745 / 916,35	905 / 1113,15	745 / 916,35	905 / 1113,15
KOLEKCJA III	779 / 958,17	947 / 1164,81	779 / 958,17	947 / 1164,81	779 / 958,17	947 / 1164,81
RETRO, LIMBA	830 / 1020,90	994 / 1222,62	830 / 1020,90	994 / 1222,62	830 / 1020,90	994 / 1222,62

WYPOSAŻENIE DODATKOWE

dopłaty do ceny wybranego modelu skrzydła

rozmiar „100”	+20%
rozmiar „110”	+40%
zawiasy czopowe regulowane, trzeci zawias w skrzydle („60”, „70”, „80”)	15 / 18,45
zabezpieczenie dolnego ramiaka przed nadmiernym działaniem wilgoci (nie dotyczy skrzydeł z podcięciem wentylacyjnym)	20 / 24,60
maksymalne fabryczne skrócenie drzwi do 70 mm	+10%
skrzydło o nietypowej głębokości przylgi min. 20 mm	+30%
podcięcie wentylacyjne	50 / 61,50
próg dębowy lakierowany do drzwi jednoskrzydłowych	50 / 61,50
system przesuwny do zabudowy, naścienny, Premium	patrz str. 91-93
dodatkowe akcesoria: osłonki na zawiasy, szklenie opcjonalne, bulaje, kratki wentylacyjne (standardowa wysokość skrzydła), tuleje wentylacyjne	patrz str. 108-113
kłamki	patrz str. 122-124

UWAGA:

cena drzwi jednoskrzydłowych: cena skrzydła + cena ościeżnicy stałej lub regulowanej do drzwi przylgowych jednoskrzydłowych

cena drzwi dwuskrzydłowych: 2 x cena skrzydła + cena ościeżnicy stałej lub regulowanej do drzwi przylgowych dwuskrzydłowych

BULAJE (możliwość zastosowania do drzwi pełnych)

Kolorystyka: stal nierdzewna (mat) - szkło lakomat

BULAJ BMD



widok od strony zawiasów
Ø 240, 320, 350, 400 mm

KOLORYSTYKA

FORNIROWANE

Drzwi fornirowane POL-SKONE pokryte są ekologicznym lakierem UV. Ma on zdecydowanie większą odporność na zarysowania i działanie światła od lakierów standardowych kładzionych nawet kilkuwarstwowo.

kolekcja I



kolekcja II



kolekcja III



RETRO - fornir dąb

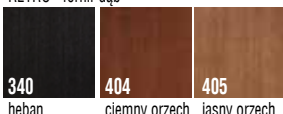

LIMBA - fornir limba

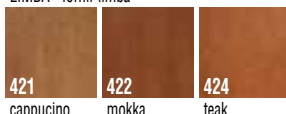

Ze względu na naturalny charakter fornirów istnieje możliwość wystąpienia różnych ich odcieni. Rzeczywiste kolory fornirów mogą się różnić od zamieszczonych w ofercie.

PRZEKROJE DRZWI

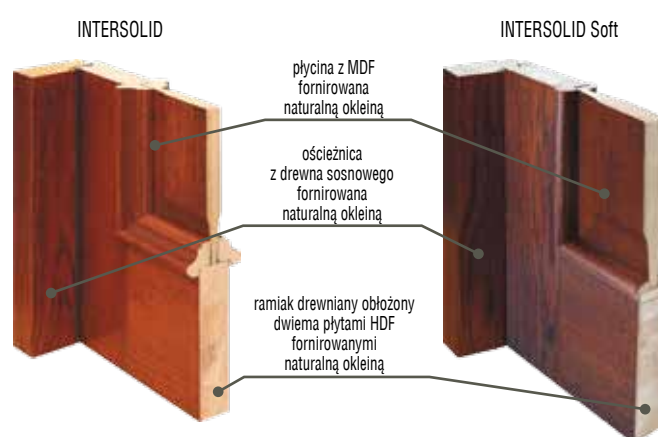

INTERSOLID II



KONSTRUKCJA SKRZYDŁA

- system przylgowy
- ramiak z klejonej drewnianej, płycina frezowana - ramiaki oraz płyciny fornirowane

SZKLENIE

- standard: forniry naturalne kolekcja I, II, III - szkło ornamentowe (ornament kura bezbarwna) lub szkło gładkie (przezroczyste) o grubości 4 mm; RETRO, LIMBA - szkło ornamentowe (ornament kura brąz) o grubości 4 mm
- szpros drewniane System POL-SKONE

WYPOSAŻENIE STANDARDOWE

- zamek jednopunktowy, wpuszczany, rozstaw 72 mm, na klucz (WK), na wkładkę (WB), lub do blokady łazienkowej (WC)
- zawiasy: drzwi (komplet: skrzydło z ościeżnicą drewnianą lub DIN) - czopowe wkręcane regulowane; skrzydła (do standardowych futryn metalowych) - czopowe wkręcane („60”, „70”, „80” - 2 szt., „90” - 3 szt.)

WYMIARY SKRZYDEŁ

- jednoskrzydłowe: „60”, „70”, „80”, „90”
- dwuskrzydłowe: „60”+„60”, „60”+„70”, „60”+„80”, „60”+„90”, „70”+„70”, „70”+„80”, „70”+„90”, „80”+„80”, „80”+„90”, „90”+„90”

OŚCIEŻNICE



Pełna informacja asortymentowa i techniczna ościeżnic na stronie 96-106.

SKRZYDŁA INTERSOLID II (wersje + ceny)

	O1	O1 S6	O2	O2 S6	O3	O3 S6
KOLEKCJA I	689 / 847,47	838 / 1030,74	689 / 847,47	838 / 1030,74	689 / 847,47	838 / 1030,74
KOLEKCJA II	759 / 933,57	923 / 1135,29	759 / 933,57	923 / 1135,29	759 / 933,57	923 / 1135,29
KOLEKCJA III	794 / 976,62	964 / 1185,72	794 / 976,62	964 / 1185,72	794 / 976,62	964 / 1185,72
RETRO, LIMBA	830 / 1020,90	994 / 1222,62	830 / 1020,90	994 / 1222,62	830 / 1020,90	994 / 1222,62



	O4	O4 S8	O5	O5 S8	O6	O6 S8
KOLEKCJA I	689 / 847,47	838 / 1030,74	689 / 847,47	838 / 1030,74	689 / 847,47	838 / 1030,74
KOLEKCJA II	759 / 933,57	923 / 1135,29	759 / 933,57	923 / 1135,29	759 / 933,57	923 / 1135,29
KOLEKCJA III	794 / 976,62	964 / 1185,72	794 / 976,62	964 / 1185,72	794 / 976,62	964 / 1185,72
RETRO, LIMBA	830 / 1020,90	994 / 1222,62	830 / 1020,90	994 / 1222,62	830 / 1020,90	994 / 1222,62



	O7	O7 S10	O8	O8 S10	O9	O9 S10
KOLEKCJA I	689 / 847,47	838 / 1030,74	689 / 847,47	838 / 1030,74	689 / 847,47	838 / 1030,74
KOLEKCJA II	759 / 933,57	923 / 1135,29	759 / 933,57	923 / 1135,29	759 / 933,57	923 / 1135,29
KOLEKCJA III	794 / 976,62	964 / 1185,72	794 / 976,62	964 / 1185,72	794 / 976,62	964 / 1185,72
RETRO, LIMBA	830 / 1020,90	994 / 1222,62	830 / 1020,90	994 / 1222,62	830 / 1020,90	994 / 1222,62



	10*	10 S6*	11*	11 S8*
KOLEKCJA I	689 / 847,47	838 / 1030,74	689 / 847,47	838 / 1030,74
KOLEKCJA II	759 / 933,57	923 / 1135,29	759 / 933,57	923 / 1135,29
KOLEKCJA III	794 / 976,62	964 / 1185,72	794 / 976,62	964 / 1185,72
RETRO, LIMBA	830 / 1020,90	994 / 1222,62	830 / 1020,90	994 / 1222,62

*dostępne w szerokości „80” i „90”

WYPOSAŻENIE DODATKOWE

dopłaty do ceny wybranego modelu skrzydła

rozmiar „100”	+20%
rozmiar „110”	+40%
zawiasy czopowe regulowane, trzeci zawias w skrzydle („60”, „70”, „80”)	15 / 18,45
zabezpieczenie dolnego ramiaka przed nadmiernym działaniem wilgoci (nie dotyczy skrzydeł z podcięciem wentylacyjnym)	20 / 24,60
maksymalne fabryczne skrócenie drzwi do 70 mm	+10%
skrzydło o nietypowej głębokości przyłgi min. 20 mm	+30%
podcięcie wentylacyjne	50 / 61,50
próg dębowy lakierowany do drzwi jednoskrzydłowych	50 / 61,50
system przesuwny do zabudowy, naścienny, Premium	patrz str. 91-93
dodatkowe akcesoria: osłonki na zawiasy, szklenie opcjonalne, bulaje (nie dotyczy wersji 10, 11), kratki wentylacyjne (standardowa wysokość skrzydła), tuleje wentylacyjne	patrz str. 108-113
klamki	patrz str. 122-124

UWAGA:

cena drzwi jednoskrzydłowych: cena skrzydła + cena ościeżnicy stałej lub regulowanej do drzwi przylgowych jednoskrzydłowych
cena drzwi dwuskrzydłowych: 2 x cena skrzydła + cena ościeżnicy stałej lub regulowanej do drzwi przylgowych dwuskrzydłowych

BULAJE

(możliwość zastosowania do drzwi pełnych z wyjątkiem wzoru 10, 11)

Kolorystyka: stal nierdzewna (mat) - szkło lakomat
 BULAJ BMD

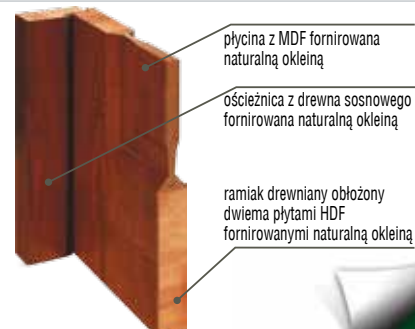

widok od strony zawiasów
 Ø 240, 320, 350, 400 mm

PRZEKRÓJ DRZWI

plycina z MDF fornirowana naturalną okleiną

ościeżnica z drewna sosnowego fornirowana naturalną okleiną

ramiak drewniany obłożony dwiema płytami HDF fornirowanymi naturalną okleiną

KOLORYSTYKA**FORNIROWANE**

Drzwi fornirowane POL-SKONE pokryte są ekologicznym lakierem UV. Ma on zdecydowanie większą odporność na zarysowania i działanie światła od lakierów standardowych kładzionych nawet kilkuwarstwowo.

kolekcja I

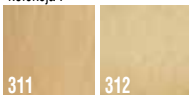

311 jasny dąb 312 limba

kolekcja II

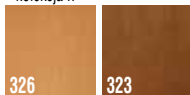

326 buk 323 dąb rustikal

kolekcja III



332 klon 334 dąb europejski 327 orzech europejski 339 orzech turecki

RETRO - forni dąb

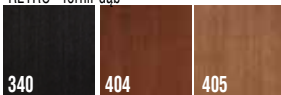

340 heban 404 ciemny orzech 405 jasny orzech

LIMBA - forni limba

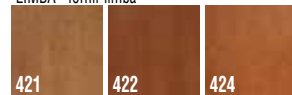

421 cappuccino 422 mokka 424 teak

Ze względu na naturalny charakter fornirow istnieje możliwość wystąpienia różnych ich odcieni. Rzeczywiste kolory fornirow mogą się różnić od zamieszczonych w ofercie.

VITTORIA-W



KONSTRUKCJA SKRZYDŁA

- system przylgowy
- ramiak drewniany obłożony dwiema płytami HDF fornirowanymi naturalną okleiną, wypełnienie warstwą stabilizującą o strukturze „plastra miodu”

SZKLENIE

- standard: forniry naturalne kolekcja I, II, III – szkło ornamentowe (ornament kura bezbarwna) lub szkło gładkie (przezroczyste) o grubości 4 mm; RETRO, LIMBA – szkło ornamentowe (ornament kura brąz) o grubości 4 mm

WYPOSAŻENIE STANDARDOWE

- zamek jednopunktowy, wpuszczany, rozstaw 72 mm, na klucz (WK), na wkładkę (WB), lub do blokady łazienkowej (WC)
- zawiasy: drzwi RETRO, LIMBA (komplet: skrzydło z ościeżnicą drewnianą lub DIN) – czopowe wkręcane regulowane; drzwi fornirowane kolekcja I, II, III (komplet skrzydło z ościeżnicą drewnianą oraz DIN) – czopowe wkręcane; skrzydła do standardowych futryn metalowych – czopowe wkręcane („60”, „70”, „80” – 2 szt., „90” – 3 szt.)

WYMIARY SKRZYDEŁ

- jednoskrzydłowe: „60”; „70”; „80”; „90”
- dwuskrzydłowe: „60”+„60”; „60”+„70”; „60”+„80”; „60”+„90”; „70”+„70”; „70”+„80”; „70”+„90”; „80”+„80”; „80”+„90”; „90”+„90”

OŚCIEŻNICE



Pełna informacja asortymentowa i techniczna ościeżnic na stronie 96-106.

WYPEŁNIENIA



SKRZYDŁA VITTORIA-W (wersje + ceny)

	00	01S6*	01S10*
KOLEKCJA I	795 / 977,85	1042 / 1281,66	1042 / 1281,66
KOLEKCJA II	838 / 1030,74	1097 / 1349,31	1097 / 1349,31
KOLEKCJA III	964 / 1185,72	1262 / 1552,26	1262 / 1552,26
RETRO, LIMBA	1050 / 1291,50	1320 / 1623,60	1320 / 1623,60

*nie dotyczy szerokości „60”

UWAGA:

cena drzwi jednoskrzydłowych: cena skrzydła + cena ościeżnicy stałej lub regulowanej do drzwi przylgowych jednoskrzydłowych
cena drzwi dwuskrzydłowych: 2 x cena skrzydła + cena ościeżnicy stałej lub regulowanej do drzwi przylgowych dwuskrzydłowych

WYPOSAŻENIE DODATKOWE

dopłaty do ceny wybranego modelu skrzydła

wypełnienie z płyty wiórowej otworowanej	98 / 120,54
wypełnienie z płyty wiórowej pełnej	145 / 178,35
zawiasy czopowe regulowane, trzeci zawias w skrzydle („60”, „70”, „80”)	15 / 18,45
dodatkowy ramiak (umożliwiający samodzielne skrócenie do 50 mm)	20 / 24,60
dwa dodatkowe ramiaki (umożliwiający samodzielne skrócenie do 90 mm)	40 / 49,20
wzmocnienie pod samozamykacz	25 / 30,75
zabezpieczenie dolnego ramiaka przed nadmiernym działaniem wilgoci (nie dotyczy skrzydeł z podcięciem wentylacyjnym)	20 / 24,60
maksymalne fabryczne skrócenie drzwi do 100 mm	+10%
skrzydło o nietypowej głębokości przyłgi min. 20 mm	+30%
podcięcie wentylacyjne	50 / 61,50
próg dębowy lakierowany do drzwi jednoskrzydłowych	50 / 61,50
system przesuwny do zabudowy, naścienny	patrz str. 91-92
dodatkowe akcesoria: osłonki na zawiasy, szklenie opcjonalne, opcje wentylacji	patrz str. 108-113
klamki	patrz str. 122-124



DRZWI DŹWIĘKOIZOLACYJNE - str. 86

**KOLORYSTYKA****FORNIROWANE**

Drzwi fornirowane POL-SKONE pokryte są ekologicznym lakierem UV. Ma on zdecydowanie większą odporność na zarysowania i działanie światła od lakierów standardowych kładzionych nawet kilkuwarstwowo.

kolekcja I

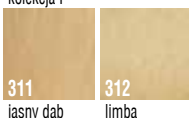

kolekcja II



kolekcja III



RETRO - fornir dąb

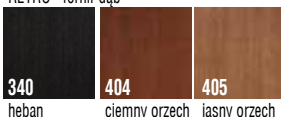

LIMBA - fornir limba

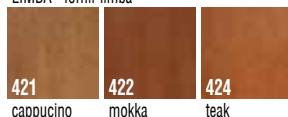

Ze względu na naturalny charakter fornirów istnieje możliwość wystąpienia różnych ich odcieni. Rzeczywiste kolory fornirów mogą się różnić od zamieszczonych w ofercie.

VENA, GRAND Lux, MILENIUM Lux

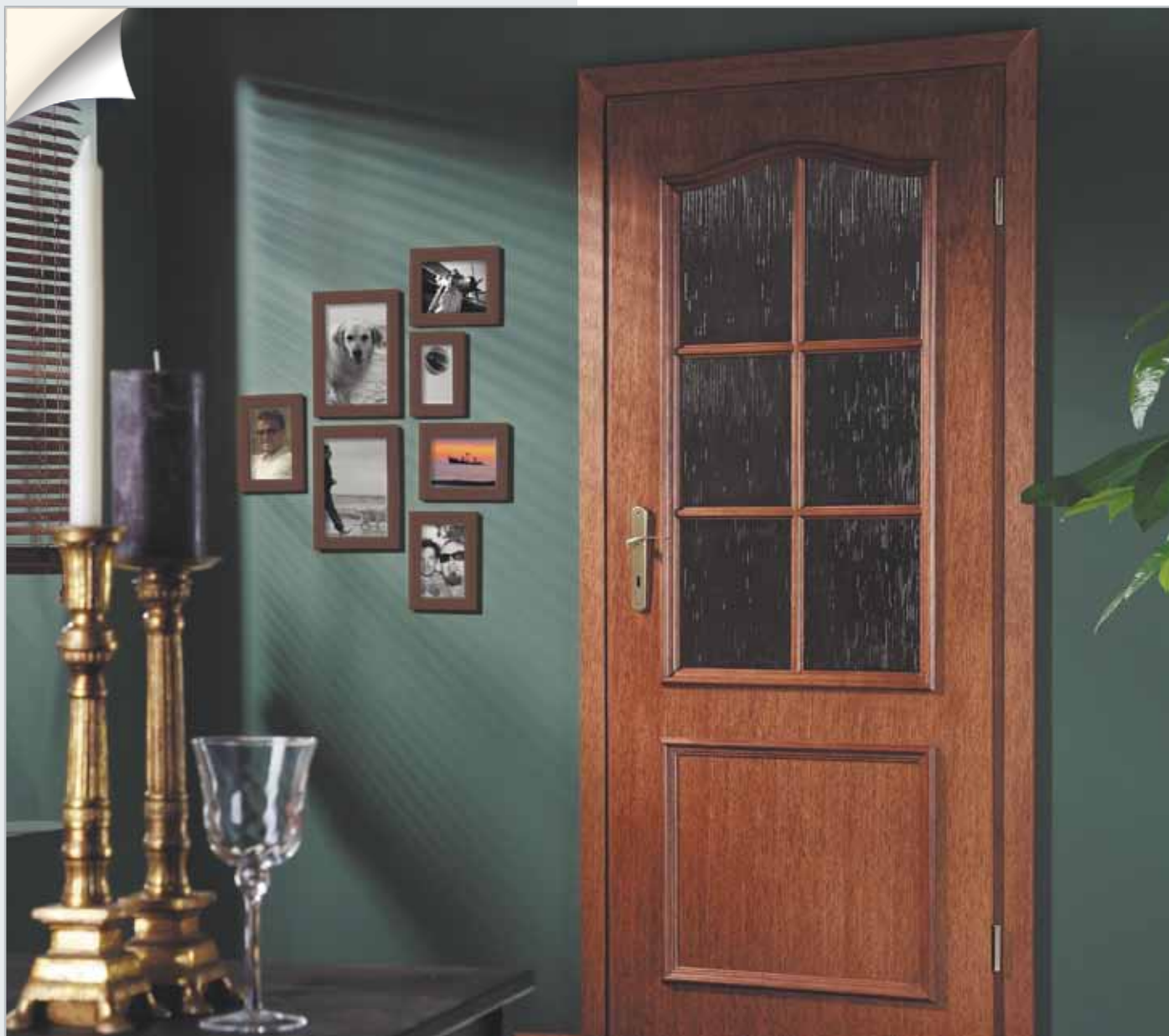

KONSTRUKCJA SKRZYDŁA

- system przylgowy
- ramiak drewniany obłożony dwiema płytami HDF fornirowanymi naturalną okleiną, wypełnienie warstwą stabilizującą o strukturze „plastra miodu”

SZKLENIE

- standard: forniry naturalne kolekcja I, II, III – szkło ornamentowe (ornament kura bezbarwna) lub szkło gładkie (przezroczyste) o grubości 4 mm; RETRO, LIMBA – szkło ornamentowe (ornament kura brąz) o grubości 4 mm

WYPOSAŻENIE STANDARDOWE

- zamek jednopunktowy, wpuszczany, rozstaw 72 mm, na klucz (WK), na wkładkę (WB), lub do blokady łazienkowej (WC)
- zawiasy: drzwi RETRO, LIMBA (komplet: skrzydło z ościeżnicą drewnianą lub DIN) – czopowe wkręcane regulowane; drzwi fornirowane kolekcja I, II, III (komplet skrzydła z ościeżnicą drewnianą oraz DIN) – czopowe wkręcane; skrzydła do standardowych futryn metalowych – czopowe wkręcane („60” – 2 szt., „70” – 2 szt., „80” – 2 szt., „90” – 3 szt.)

WYMIARY SKRZYDEŁ

- jednoskrzydłowe: „60”:, „70”:, „80”:, „90”
- dwuskrzydłowe: „60”+„60”:, „60”+„70”:, „60”+„80”:, „60”+„90”:, „70”+„70”:, „70”+„80”:, „70”+„90”:, „80”+„80”:, „80”+„90”:, „90”+„90”

OŚCIEŻNICE



Pełna informacja asortymentowa i techniczna ościeżnic na stronie 96-106.

WYPEŁNIENIA



SKRZYDŁA VENA (wersje + ceny)

	00	01SM	01SD	01S6	01S10
KOLEKCJA I	519 / 638,37	615 / 756,45	650 / 799,50	650 / 799,50	650 / 799,50
KOLEKCJA II	546 / 671,58	647 / 795,81	685 / 842,55	685 / 842,55	685 / 842,55
KOLEKCJA III	627 / 771,21	743 / 913,89	786 / 966,78	786 / 966,78	786 / 966,78
RETRO, LIMBA	752 / 924,96	859 / 1056,57	902 / 1109,46	902 / 1109,46	902 / 1109,46

SKRZYDŁA GRAND Lux (wersje + ceny)

	00	02SM	02SD	02S6	02S10
KOLEKCJA I	534 / 656,82	634 / 779,82	671 / 825,33	671 / 825,33	671 / 825,33
KOLEKCJA II	563 / 692,49	667 / 820,41	706 / 868,38	706 / 868,38	706 / 868,38
KOLEKCJA III	647 / 795,81	765 / 940,95	811 / 997,53	811 / 997,53	811 / 997,53
RETRO, LIMBA	752 / 924,96	821 / 1009,83	903 / 1110,69	903 / 1110,69	903 / 1110,69

SKRZYDŁA MILENIUM Lux (wersje + ceny)

	00
KOLEKCJA I	534 / 656,82
KOLEKCJA II	563 / 692,49
KOLEKCJA III	647 / 795,81
RETRO, LIMBA	752 / 924,96

WYPOSAŻENIE DODATKOWE

dopłaty do ceny wybranego modelu skrzydła

wypełnienie z płyty wiórowej otworowanej	98 / 120,54
wypełnienie z płyty wiórowej pełnej	145 / 178,35
zawiasy czopowe regulowane, trzeci zawias w skrzydle („60”, „70”, „80”)	15 / 18,45
dodatkowy ramiak (umożliwiający samodzielne skrócenie do 50 mm)	20 / 24,60
dwa dodatkowe ramiaki (umożliwiające samodzielne skrócenie do 90 mm)	40 / 49,20
wzmocnienie pod samozamykacz	25 / 30,75
zabezpieczenie dolnego ramiaka przed nadmiernym działaniem wilgoci (nie dotyczy skrzydeł z podcięciem wentylacyjnym)	20 / 24,60
maksymalne fabryczne skrócenie drzwi do 100 mm	+10%
skrzydło o nietypowej głębokości przylgi min. 20 mm	+30%
podcięcie wentylacyjne	50 / 61,50
próg dębowy lakierowany do drzwi jednoskrzydłowych	50 / 61,50
system przesuwny do zabudowy, naścienny	patrz str. 91-92
dodatkowe akcesoria: osłonki na zawiasy, szklenie opcjonalne, opcje wentylacji	patrz str. 108-113
klamki	patrz str. 122-124



DRZWI DŹWIĘKOIZOLACYJNE - str. 86

**KOLORYSTYKA****FORNIROWANE**

Drzwi fornirowane POL-SKONE pokryte są ekologicznym lakierem UV. Ma on zdecydowanie większą odporność na zarysowania i działanie światła od lakierów standardowych kładzionych nawet kilkuwarstwowo.

kolekcja I	kolekcja II	kolekcja III
311 jasny dąb	326 buk	332 klon
312 limba	323 dąb rustikal	334 dąb europejski
		327 orzech europejski
		339 orzech turecki
RETRO - fornir dąb	LIMBA - fornir limba	
340 heban	421 cappuccino	
404 ciemny orzech	422 mokka	
405 jasny orzech	424 teak	

Ze względu na naturalny charakter fornirów istnieje możliwość wystąpienia różnych ich odcieni. Rzeczywiste kolory fornirów mogą się różnić od zamieszczonych w ofercie.

UWAGA:**cena drzwi jednoskrzydłowych:** cena skrzydła + cena ościeżnicy stałej lub regulowanej do drzwi przylgowych jednoskrzydłowych**cena drzwi dwuskrzydłowych:** 2 x cena skrzydła + cena ościeżnicy stałej lub regulowanej do drzwi przylgowych dwuskrzydłowych

ARGENT



KONSTRUKCJA SKRZYDŁA

- system przylgowy
- ramiak drewniany obłożony dwiema gładkimi płytami HDF forniowanymi naturalną okleiną w kolorze teak, biały dąb, wenge, wypełnienie płytą wiórową otworowaną
- dekoracyjne listwy aluminiowe

WYPOSAŻENIE STANDARDOWE

- zamek jednopunktowy, wpuszczany, rozstaw 72 mm, na klucz (WK), na wkładkę (WB), lub do blokady łazienkowej (WC)
- zawiasy: drzwi (komplet: skrzydło z ościeżnicą drewnianą lub DIN) - czopowe wkręcane regulowane; skrzydła (do standardowych futryn metalowych) - czopowe wkręcane („60” - „70” - „80” - 2 szt., „90” - 3 szt.)

WYMIARY SKRZYDEŁ

- jednoskrzydłowe: „60” - „70” - „80” - „90”
- dwuskrzydłowe: „60”+„60” - „60”+„70” - „60”+„80” - „60”+„90” - „70”+„70” - „70”+„80” - „70”+„90” - „80”+„80” - „80”+„90” - „90”+„90”

OŚCIEŻNICE



Pełna informacja asortymentowa i techniczna ościeżnic na stronie 96-106.

WYPEŁNIENIA



SKRZYDŁA ARGENT (wersje + ceny)

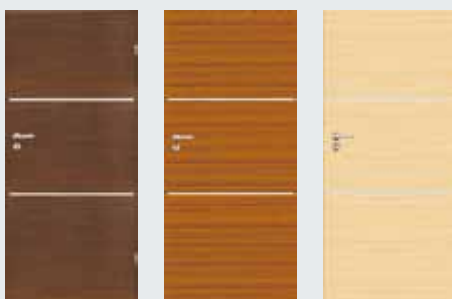

W01
779 / 958,17



W04
779 / 958,17



W07
779 / 958,17

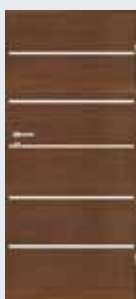

W02
779 / 958,17

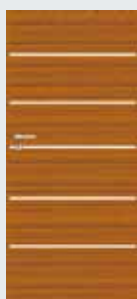

W05
779 / 958,17



W08
779 / 958,17



W03
779 / 958,17



W06
779 / 958,17



W09
779 / 958,17

UWAGA:

cena drzwi jednoskrzydłowych: cena skrzydła + cena ościeżnicy stałej lub regulowanej do drzwi przylgowych jednoskrzydłowych
cena drzwi dwuskrzydłowych: 2 x cena skrzydła + cena ościeżnicy stałej lub regulowanej do drzwi przylgowych dwuskrzydłowych

WYPOSAŻENIE DODATKOWE

dopłaty do ceny wybranego modelu skrzydła

wypełnienie z płyty wiórowej pełnej	145 / 178,35
trzeci zawias w skrzydle („60”, „70”, „80”)	15 / 18,45
dodatkowy ramiak (umożliwiający samodzielne skrócenie do 50 mm)	20 / 24,60
dwa dodatkowe ramiaki (umożliwiające samodzielne skrócenie do 90 mm)	40 / 49,20
zabezpieczenie dolnego ramiaka przed nadmiernym działaniem wilgoci (nie dotyczy skrzydeł z podcięciem wentylacyjnym)	20 / 24,60
maksymalne fabryczne skrócenie drzwi do 100 mm (skracanie realizowane jest od dolnej krawędzi skrzydła)	+10%
wzmocnienie pod samozamykacz	25 / 30,75
skrzydło o nietypowej głębokości przyłgi min. 20 mm	+30%
podcięcie wentylacyjne	50 / 61,50
próg dębowy lakierowany do drzwi jednoskrzydłowych	50 / 61,50
system przesuwny do zabudowy, naścienny, Premium	patrz str. 91-93
dodatkowe akcesoria: osłonki na zawiasy, kratki wentylacyjne (wersja W03, W06, W09, nie dotyczy „60”), tuleje wentylacyjne	patrz str. 110-113
kłamki	patrz str. 122-124



DRZWI DŹWIĘKOIZOLACYJNE - str. 86

KOLORYSTYKA

KOLEKCJA VI



622



612



602



623



613



603

OKLEINA W KOLORYSTYCE WENGE

OKLEINA W KOLORYSTYCE BIAŁY DĄB

OKLEINA W KOLORYSTYCE TEAK

W powyższej kolorystyce dostępny model ETIUDA Lux (tylko poziome ustojenie forniru) - patrz str. 14

NOBLE I



KONSTRUKCJA SKRZYDŁA

- system bezprzylgowy
- ramiak z klejonejki drewnianej fornirowany naturalną okleiną dębową, panel ryflowany, dekoracyjny łącznik aluminiowy

SZKLENIE

- standard: szkło białe mat o grubości 4 mm w kolorystyce: dąb europejski
- standard: szkło brąz mat o grubości 4 mm w kolorystyce: heban, jasny orzech, ciemny orzech
- ze względu na bezpieczeństwo użytkownika producent zaleca stosowanie szkła hartowanego w wersji W04

WYPOSAŻENIE STANDARDOWE

- zamek magnetyczny, wpuszczany (kolor chrom - satyna), na klucz (WK), do blokady łazienkowej (WC) - rozstaw 90 mm; na wkładkę (WB) - rozstaw 85 mm
- zawiasy bezprzylgowe: „60”, „70”, „80”, „90” - 2 szt.)

WYMIARY SKRZYDEŁ

- jednoskrzydłowe: „60”, „70”, „80”, „90”
- dwuskrzydłowe: „60”+„60”, „60”+„70”, „60”+„80”, „60”+„90”, „70”+„70”, „70”+„80”, „70”+„90”, „80”+„80”, „80”+„90”, „90”+„90”

OŚCIEŻNICE



regulowana NOBLE (NB)

stała drewniana bezprzylgowa

Pełna informacja asortymentowa i techniczna ościeżnic na stronie 96-106.

SKRZYDŁA NOBLE I (wersje + ceny)

W01

990 / 1217,70



W02

990 / 1217,70



W03

990 / 1217,70



W04

990 / 1217,70

UWAGA:

cena drzwi jednoskrzydłowych: cena skrzydła + cena ościeżnicy bezprzylgowej NOBLE;

cena drzwi dwuskrzydłowych: 2 x cena skrzydła + cena ościeżnicy bezprzylgowej NOBLE

WYPOSAŻENIE DODATKOWE

dopłaty do ceny wybranego modelu skrzydła

fabryczne skrócenie drzwi i ościeżnicy do 60 mm (brak możliwości zamówienia wyłącznie krótszego skrzydła i standardowej ościeżnicy ze względu na sposób mocowania dolnego zawiasu)	+20%
------------------------------------------------------------------------------------------------------------------------------------------------------------------------------------	-------------

podcięcie wentylacyjne	50 / 61,50
------------------------	-------------------

szkło hartowane (cena 1 szyby):

biały mat	150 / 184,50
-----------	---------------------

brąz mat	150 / 184,50
----------	---------------------

system przesuwny do zabudowy, naścienny, Premium	patrz str. 91-93
--------------------------------------------------	-------------------------

dodatkowe akcesoria: kratki wentylacyjne tworzywowe, metalowe (dotyczy standardowej wysokości skrzydła), tuleje wentylacyjne	patrz str. 110-113
------------------------------------------------------------------------------------------------------------------------------	---------------------------

klamki	patrz str. 122-124
--------	---------------------------

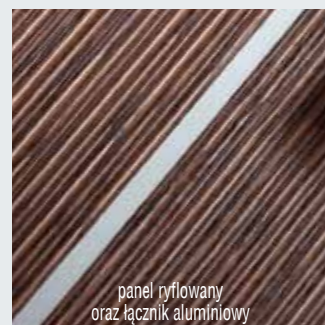

zawias bezprzylgowy dolny

panel ryflowany
oraz łącznik aluminiowy**KOLORYSTYKA****FORNIROWANE**

Drzwi fornirowane POL-SKONE pokryte są ekologicznym lakierem UV. Ma on zdecydowanie większą odporność na zarysowania i działanie światła od lakierów standardowych kładzionych nawet kilkuwarstwowo.

kolekcja III

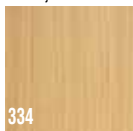

334

dąb europejski

RETRO - fornir dąb

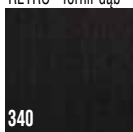

340

heban

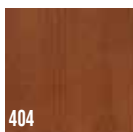

404

ciemny orzech



405

jasny orzech

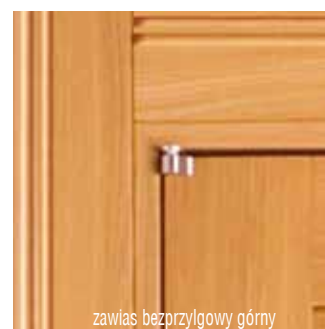

zawias bezprzylgowy górny

zamek magnetyczny,
wpuszczany

Ze względu na naturalny charakter fornirów istnieje możliwość wystąpienia różnych ich odcieni. Rzeczywiste kolory fornirów mogą się różnić od zamieszczonych w ofercie. Rzeczywiste kolory mogą różnić się od zamieszczonych w ofercie. Dopuszczalna różnica w odcieniu skrzydeł, ościeżnic i ramek.

NOBLE II



KONSTRUKCJA SKRZYDŁA

- system bezprzylgowy
- ramiak z klejonejki drewnianej fornirowany naturalną okleiną dębową, panel ryflowany

SZKLENIE

- standard: szkło białe mat o grubości 4 mm w kolorystyce: dąb europejski
- standard: szkło brąz mat o grubości 4 mm w kolorystyce: heban, jasny orzech, ciemny orzech

WYPOSAŻENIE STANDARDOWE

- zamek magnetyczny, wpuszczany (kolor chrom - satyna), na klucz (WK), do blokady łazienkowej (WC) - rozstaw 90 mm; na wkładkę (WB) - rozstaw 85 mm
- zawiasy bezprzylgowe: („60”, „70”, „80”, „90” - 2 szt.)

WYMIARY SKRZYDEŁ

- jednoskrzydłowe: „60”; „70”; „80”; „90”
- dwuskrzydłowe: „60”+„60”; „60”+„70”; „60”+„80”; „60”+„90”; „70”+„70”; „70”+„80”; „70”+„90”; „80”+„80”; „80”+„90”; „90”+„90”

OŚCIEŻNICE



regulowana NOBLE (NB)

stała drewniana bezprzylgowa

Pełna informacja asortymentowa i techniczna ościeżnic na stronie 96-106.

SKRZYDŁA NOBLE II (wersje + ceny)**UWAGA:**

cena drzwi jednoskrzydłowych: cena skrzydła + cena ościeżnicy bezprzylgowej NOBLE;
cena drzwi dwuskrzydłowych: 2 x cena skrzydła + cena ościeżnicy bezprzylgowej NOBLE

WYPOSAŻENIE DODATKOWE

dopłaty do ceny wybranego modelu skrzydła

fabryczne skrócenie drzwi i ościeżnicy do 60 mm (brak możliwości zamówienia wyłącznie krótszego skrzydła i standardowej ościeżnicy ze względu na sposób mocowania dolnego zawiasu)	+20%
podcięcie wentylacyjne	50 / 61,50
szkło hartowane:	
biały mat, brąz mat (dopłata do ceny skrzydła) (dotyczy wersji W04, W09)	200 / 246,00
biały mat, brąz mat (dopłata za 1 szybę) – dotyczy pozostałych wersji szklonych	50 / 61,50
system przesuwny do zabudowy, naścienny, Premium	patrz str. 91-93
dodatkowe akcesoria: kratki wentylacyjne tworzywowe, metalowe (dotyczy standardowej wysokości skrzydła), tuleje wentylacyjne	patrz str. 110-113
klamki	patrz str. 122-124

**KOLORYSTYKA****FORNIROWANE**

Drzwi fornirowane POL-SKONE pokryte są ekologicznym lakierem UV. Ma on zdecydowanie większą odporność na zarysowania i działanie światła od lakierów standardowych kładzionych nawet kilkuwarstwowo.

kolekcja III

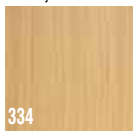

dąb europejski

RETRO - fornir dąb

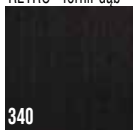

heban



ciemny orzech

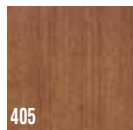

jasny orzech





KONSTRUKCJA SKRZYDŁA

- system bezprzylgowy
- ramiak z klejonejki drewnianej, obłożony dwiema gładkimi płytami HDF fornirowanymi naturalną okleiną lub pokryte powierzchnią LAMISTONE

SZKLENIE

- wersja W02, W03, W04, W05: szkło biały mat o grubości 4 mm w kolorystyce: biały, limba, klon, dąb europejski, biały dąb; szkło brąz mat o grubości 4 mm w kolorystyce: heban, jasny orzech, ciemny orzech, cappuccino, mahoń, mokka, teak, orzech premium, wenge
- wersja W06, W07: szkło hartowane biały Decormat o grubości 4 mm w kolorystyce: biały, limba, klon, dąb europejski, biały dąb; szkło hartowane brąz Decormat o grubości 4 mm w kolorystyce: heban, jasny orzech, ciemny orzech, cappuccino, mahoń, mokka, teak, orzech premium, wenge

WYPOSAŻENIE STANDARDOWE

- zamek magnetyczny, wpuszczany na klucz (WK), do blokady łazienkowej (WC) - rozstaw 90 mm; na wkładkę (WB) - rozstaw 85 mm
- zawiasy bezprzylgowe („70”, „80”, „90” - 2 szt.)

WYMIARY SKRZYDEŁ

- jednoskrzydłowe: „70”, „80”, „90”
- dwuskrzydłowe: „70”+„70”, „70”+„80”, „70”+„90”, „80”+„80”, „80”+„90”, „90”+„90”

OŚCIEŻNICE



regulowana FIESTA (FB)

stała drewniana bezprzylgowa

Pełna informacja asortymentowa i techniczna ościeżnic na stronie 96-106.

SKRZYDŁA PASSO (wersje + ceny)



	W01	W02	W03
LAMISTONE	890 / 1094,70	890 / 1094,70	890 / 1094,70
FORNIROWANE	990 / 1217,70	990 / 1217,70	990 / 1217,70



	W04	W05	W06	W07
LAMISTONE	890 / 1094,70	890 / 1094,70	890 / 1094,70	890 / 1094,70
FORNIROWANE	990 / 1217,70	990 / 1217,70	990 / 1217,70	990 / 1217,70

UWAGA:

cena drzwi jednoskrzydłowych: cena skrzydła + cena ościeżnicy regulowanej bezprzylgowej FIESTA do drzwi jednoskrzydłowych
cena drzwi dwuskrzydłowych: 2 x cena skrzydła + cena ościeżnicy regulowanej bezprzylgowej FIESTA do drzwi dwuskrzydłowych

WYPOSAŻENIE DODATKOWE

dopłaty do ceny wybranego modelu skrzydła

fabryczne skrócenie drzwi i ościeżnicy do 60 mm (brak możliwości zamówienia wyłącznie krótszego skrzydła i standardowej ościeżnicy ze względu na sposób mocowania dolnego zawiasu)	+20%
- drzwi krótsze o 20 mm – skracane od dołu; - drzwi krótsze o 30-60 mm – skracane symetrycznie (górny i dolny element drzwi posiada nietypową wysokość)	
podcięcie wentylacyjne (brak możliwości zastosowania kratki wentylacyjnej)	50 / 61,50
system przesuwny do zabudowy, naścienny, Premium	patrz str. 91-93
dodatkowe akcesoria: tuleje wentylacyjne (TK5; TN1-TN5)	patrz str. 110-113
kłamki na szyldzie dzielonym	patrz str. 122-124

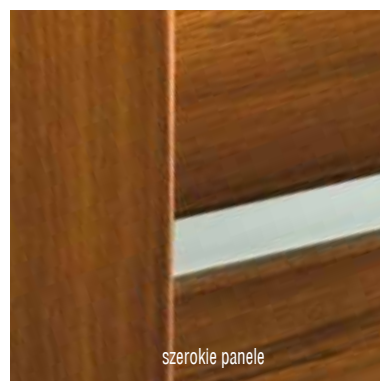

KOLORYSTYKA

LAMISTONE*

Powierzchnia z powłoką zabezpieczającą przed wycieraniem i działaniem środków chemicznych. Polecana do budynków użyteczności publicznej i stosowana w warunkach intensywnej eksploatacji stolarki drzwiowej np.: hotele, biura.

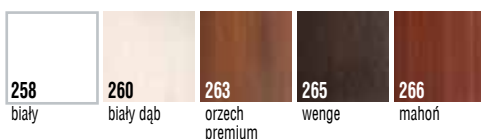

FORNIROWANE**

Drzwi fornirowane POL-SKONE pokryte są ekologicznym lakierem UV. Ma on zdecydowanie większą odporność na zarysowania i działanie światła od lakierów standardowych kładzonych nawet kilkuwarstwowo.



RETRO - fornir dąb

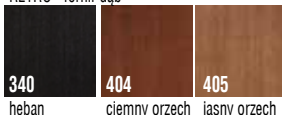

LIMBA - fornir limba

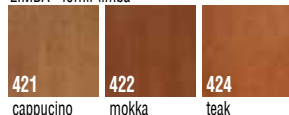

*Dopuszczalna różnica w odcieniu skrzydeł, ościeżnic i ramek. **Ze względu na naturalny charakter fornirów istnieje możliwość wystąpienia różnych ich odcieni. Rzeczywiste kolory fornirów mogą się różnić od zamieszczonych w ofercie.

Uwaga! Szkło DECORMAT biały i DECORMAT brąz wizualnie różni się od szkła biały mat i brąz mat.



KONSTRUKCJA SKRZYDŁA

- system bezprzylgowy
- ramiak z klejonki drewnianej, obłożony dwiema gładkimi płytami HDF fornirowanymi naturalną okleiną lub pokryte powierzchnią LAMISTONE

SZKLENIE

- wersja W02, W03, W04, W05, W06: szkło biały mat o grubości 4 mm w kolorystyce: biały, limba, klon, dąb europejski, biały dąb; szkło brąz mat o grubości 4 mm w kolorystyce: heban, jasny orzech, ciemny orzech, cappuccino, mahoń, mokka, teak, orzech premium, wenge
- wersja W07, W08, W09: szkło hartowane biały Decormat o grubości 4 mm w kolorystyce: biały, limba, klon, dąb europejski, biały dąb; szkło hartowane brąz Decormat o grubości 4 mm w kolorystyce: heban, jasny orzech, ciemny orzech, cappuccino, mahoń, mokka, teak, orzech premium, wenge

WYPOSAŻENIE STANDARDOWE

- zamek magnetyczny, wpuszczany na klucz (WK), do blokady łazienkowej (WC) - rozstaw 90 mm; na wkładkę (WB) - rozstaw 85 mm
- zawiasy bezprzylgowe („70”, „80”, „90” - 2 szt.)

WYMIARY SKRZYDEŁ

- jednoskrzydłowe: „70”; „80”; „90”
- dwuskrzydłowe: „70”+„70”; „70”+„80”; „70”+„90”; „80”+„80”; „80”+„90”; „90”+„90”

OŚCIEŻNICE



regulowana FIESTA (FA)

Pełna informacja asortymentowa i techniczna ościeżnic na stronie 96-106.

SKRZYDŁA PASSO Alto (wersje + ceny)



W01 W02 W03 W04

LAMISTONE	1190 / 1463,70	1190 / 1463,70	1190 / 1463,70	1190 / 1463,70
FORNIROWANE	1290 / 1586,70	1290 / 1586,70	1290 / 1586,70	1290 / 1586,70



W05 W06 W07 W08 W09

LAMISTONE	1190 / 1463,70	1190 / 1463,70	1190 / 1463,70	1190 / 1463,70	1190 / 1463,70
FORNIROWANE	1290 / 1586,70	1290 / 1586,70	1290 / 1586,70	1290 / 1586,70	1290 / 1586,70

WYPOSAŻENIE DODATKOWE

dopłaty do ceny wybranego modelu skrzydła

fabryczne skrócenie drzwi i ościeżnicy do 60 mm (brak możliwości zamówienia wyłącznie krótszego skrzydła i standardowej ościeżnicy ze względu na sposób mocowania dolnego zawiasu)
 - drzwi krótsze o 20 mm – skracane od dołu;
 - drzwi krótsze o 30-60 mm – skracane symetrycznie (górny i dolny element drzwi posiada nietypową wysokość)

+20%

podcięcie wentylacyjne (brak możliwości zastosowania kratki wentylacyjnych)

50 / 61,50

system przesuwny Premium

patrz str. 93

dodatkowe akcesoria: tuleje wentylacyjne (TK5; TN1-TN5)

patrz str. 110-113

klamki na szyldzie dzielonym

patrz str. 122-124



zamek magnetyczny

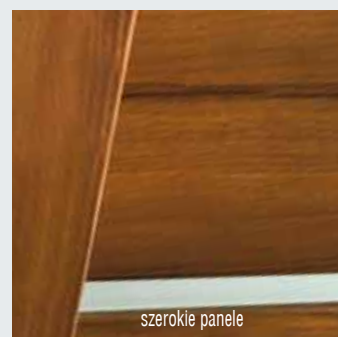

szerokie panele

UWAGA:

cena drzwi jednoskrzydłowych: cena skrzydła + cena ościeżnicy regulowanej bezprzylgowej FIESTA do drzwi jednoskrzydłowych
cena drzwi dwuskrzydłowych: 2 x cena skrzydła + cena ościeżnicy regulowanej bezprzylgowej FIESTA do drzwi dwuskrzydłowych

Uwaga! Szkló DECORMAT biały i DECORMAT brąz wizualnie różni się od szklá biały mat i brąz mat.

KOLORYSTYKA

LAMISTONE*

Powierzchnia z powłoką zabezpieczającą przed wycieraniem i działaniem środków chemicznych. Polecana do budynków użyteczności publicznej i stosowana w warunkach intensywnej eksploatacji stolarki drzwiowej np.: hotele, biura.

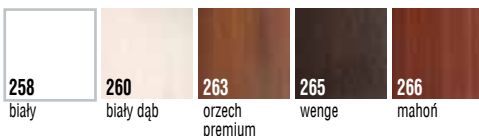

FORNIROWANE**

Drzwi fornirowane POL-SKONE pokryte są ekologicznym lakierem UV. Ma on zdecydowanie większą odporność na zarysowania i działanie światła od lakierów standardowych kładzonych nawet kilkuwarstwowo.



RETRO - forni dąb

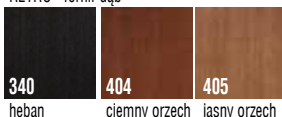

LIMBA - forni limba

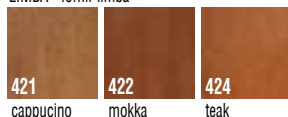

*Dopuszczalna różnica w odcieniu skrzydeł, ościeżnic i ramek.**Ze względu na naturalny charakter fornirowania istnieje możliwość wystąpienia różnych ich odcieni. Rzeczywiste kolory fornirowania mogą się różnić od zamieszczonych w ofercie.



KONSTRUKCJA SKRZYDŁA

- system bezprzylgowy
- ramiak z klejonejki drewnianej fornirowany naturalną okleiną dębową, panel z głęboką strukturą drewna

SZKLENIE

- standard: szkło białe mat o grubości 4 mm w kolorystyce: dąb naturalny; szkło brąz mat o grubości 4 mm w kolorystyce: orzech średni, orzech czarny

WYPOSAŻENIE STANDARDOWE

- zamek magnetyczny, wpuszczany na klucz (WK), do blokady łazienkowej (WC) - rozstaw 90 mm; na wkładkę (WB) - rozstaw 85 mm
- zawiasy bezprzylgowe („60”, „70”, „80”, „90” - 2 szt.)

WYMIARY SKRZYDEŁ

- jednoskrzydłowe: „60”, „70”, „80”, „90”
- dwuskrzydłowe: „60”+„60”, „60”+„70”, „60”+„80”, „60”+„90”, „70”+„70”, „70”+„80”, „70”+„90”, „80”+„80”, „80”+„90”, „90”+„90”

OŚCIEŻNICE



regulowana FIESTA (FB)

stała drewniana bezprzylgowa

Pełna informacja asortymentowa i techniczna ościeżnic na stronie 96-106.

SKRZYDŁA CALYPSO (wersje + ceny)

W01

990 / 1217,70

W02

990 / 1217,70

W03

990 / 1217,70

W04

990 / 1217,70

W05

990 / 1217,70**UWAGA:****cena drzwi jednoskrzydłowych:** cena skrzydła + cena ościeżnicy regulowanej bezprzylgowej FIESTA do drzwi jednoskrzydłowych**cena drzwi dwuskrzydłowych:** 2 x cena skrzydła + cena ościeżnicy regulowanej bezprzylgowej FIESTA do drzwi dwuskrzydłowych**WYPOSAŻENIE DODATKOWE**

dopłaty do ceny wybranego modelu skrzydła

fabryczne skrócenie drzwi i ościeżnicy do 60 mm (brak możliwości zamówienia wyłącznie krótszego skrzydła i standardowej ościeżnicy ze względu na sposób mocowania dolnego zawiasu)

- drzwi krótsze o 20 mm – skracane od dołu;

- drzwi krótsze o 30-60 mm – skracane symetrycznie (górny i dolny element drzwi posiada nietypową wysokość)

+20%

podcięcie wentylacyjne (brak możliwości zastosowania kratki wentylacyjnych)

50 / 61,50

system przesuwny do zabudowy, naścienny, Premium

patrz str. 91-93

dodatkowe akcesoria: tuleje wentylacyjne (TK5; TN1-TN5)

patrz str. 110-113

klamki na sztyldzie dzielonym

patrz str. 122-124

zamek magnetyczny



szerokie opaski

KOLORYSTYKA**FORNIROWANE**

Drzwi fornirowane POL-SKONE pokryte są ekologicznym lakierem UV. Ma on zdecydowanie większą odporność na zarysowania i działanie światła od lakierów standardowych kładzionych nawet kilkuwarstwowo.

kolekcja V

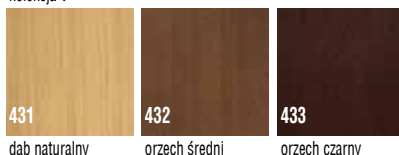

głęboka struktura drewna paneli



zawias bezprzylgowy górny



KONSTRUKCJA SKRZYDŁA

- system bezprzylgowy
- ramiak z klejlonki drewnianej fornirowany naturalną okleiną dębową, panel z głęboką strukturą drewna

SZKLENIE

- standard: szkło białe mat o grubości 4 mm w kolorystyce: dąb naturalny; szkło brąz mat o grubości 4 mm w kolorystyce: orzech średni, orzech czarny

WYPOSAŻENIE STANDARDOWE

- zamek magnetyczny, wpuszczany na klucz (WK), do blokady łazienkowej (WC) - rozstaw 90 mm; na wkładkę (WB) - rozstaw 85 mm
- zawiasy bezprzylgowe („60”, „70”, „80”, „90” - 2 szt.)

WYMIARY SKRZYDEŁ

- jednoskrzydłowe: „60”, „70”, „80”, „90”
- dwuskrzydłowe: „60”+„60”, „60”+„70”, „60”+„80”, „60”+„90”, „70”+„70”, „70”+„80”, „70”+„90”, „80”+„80”, „80”+„90”, „90”+„90”

OŚCIEŻNICE



regulowana FIESTA (FB)

stała drewniana bezprzylgowa

Pełna informacja asortymentowa i techniczna ościeżnic na stronie 96-106.

SKRZYDŁA SABIA (wersje + ceny)

W01
990 / 1217,70



W02
990 / 1217,70

UWAGA:

cena drzwi jednoskrzydłowych: cena skrzydła + cena ościeżnicy regulowanej bezprzylgowej FIESTA do drzwi jednoskrzydłowych
cena drzwi dwuskrzydłowych: 2 x cena skrzydła + cena ościeżnicy regulowanej bezprzylgowej FIESTA do drzwi dwuskrzydłowych

WYPOSAŻENIE DODATKOWE

dopłaty do ceny wybranego modelu skrzydła

fabryczne skrócenie drzwi i ościeżnicy do 60 mm (brak możliwości zamówienia wyłącznie krótszego skrzydła i standardowej ościeżnicy ze względu na sposób mocowania dolnego zawiasu)	+20%
- drzwi krótsze o 20 mm – skracane od dołu; - drzwi krótsze o 30-60 mm – skracane symetrycznie (górny i dolny element drzwi posiada nietypową wysokość)	
podcięcie wentylacyjne (brak możliwości zastosowania kratki wentylacyjnych)	50 / 61,50
system przesuwny do zabudowy, ścienny, Premium	patrz str. 91-93
dodatkowe akcesoria: tuleje wentylacyjne (TK5; TN1-TN5)	patrz str. 110-113
kłamki na szyldzie dzielonym	patrz str. 122-124



zamek magnetyczny



szerokie opaski

KOLORYSTYKA**FORNIROWANE**

Drzwi fornirowane POL-SKONE pokryte są ekologicznym lakierem UV. Ma on zdecydowanie większą odporność na zarysowania i działanie światła od lakierów standardowych kładzonych nawet kilkuwarstwowo.

kolekcja V

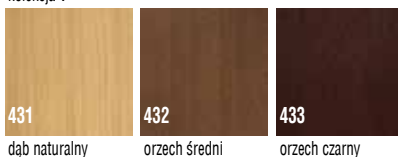

431
dąb naturalny

432
orzech średni

433
orzech czarny



głęboka struktura drewna paneli



zawias bezprzylgowy górny

FORM



KONSTRUKCJA SKRZYDŁA

- system przylgowy
- ramiak z klejonej dębowej, panel formowany naturalną okleiną dębową

SZKLENIE

- standard: szkło bezpieczne matowe o grubości 6 mm, szpros dębowe System POL-SKONE
- bułaj: szkło LAKOMAT o grubości 4 mm

WYPOSAŻENIE STANDARDOWE

- zamek jednopunktowy, wpuszczany, rozstaw 72 mm, na klucz (WK), na wkładkę (WB), lub do blokady łazienkowej (WC)
- zawiasy: drzwi (komplet: skrzydło z ościeżnicą drewnianą oraz DIN) - czopowe wkręcane regulowane; skrzydła (do standardowych futryn metalowych) - czopowe wkręcane („60”, „70”, „80” - 2 szt., „90” - 3 szt.)

WYMIARY SKRZYDEŁ

- jednoskrzydłowe: „60”, „70”, „80”, „90”
- dwuskrzydłowe: „60”+„60”, „60”+„70”, „60”+„80”, „60”+„90”, „70”+„70”, „70”+„80”, „70”+„90”, „80”+„80”, „80”+„90”, „90”+„90”

OŚCIEŻNICE



Pełna informacja asortymentowa i techniczna ościeżnic na stronie 96-106.

SKRZYDŁA FORM (wersje + ceny)**UWAGA:**

cena drzwi jednoskrzydłowych: cena skrzydła + cena ościeżnicy stałej lub regulowanej do drzwi przylgowych jednoskrzydłowych
cena drzwi dwuskrzydłowych: 2 x cena skrzydła + cena ościeżnicy stałej lub regulowanej do drzwi przylgowych dwuskrzydłowych

WYPOSAŻENIE DODATKOWE

dopłaty do ceny wybranego modelu skrzydła

trzeci zawias w skrzydle („60”, „70”, „80”)	15 / 18,45
zabezpieczenie dolnego ramiaka przed nadmiernym działaniem wilgoci (nie dotyczy skrzydeł z podcięciem wentylacyjnym)	20 / 24,60
maksymalne fabryczne skrócenie drzwi do 60 mm	+10%
skrzydło o nietypowej głębokości przyłgi min. 20 mm	+30%
podcięcie wentylacyjne	50 / 61,50
próg dębowy lakierowany do drzwi jednoskrzydłowych	50 / 61,50
system przesuwny do zabudowy, naścienny, Premium	patrz str. 91-93
dodatkowe akcesoria: osłonki na zawiasy, szklenie opcjonalne, kratki wentylacyjne (standardowa wysokość skrzydła), tuleje wentylacyjne	patrz str. 108-113
kłamki	patrz str. 122-124

**BULAJE** (możliwość zastosowania do drzwi pełnych)

Kolorystyka: stal nierdzewna (mat) - szkło lakomat
 BULAJ BMD



wzór	bulaj
FM MB	Ø 240 mm
FM DB	Ø 320 mm
FM BB	Ø 350 mm

widok od strony zawiasów
 Ø 240, 320, 350 mm
 Ø 400 mm*

*po konsultacji z Działem Handlowym

KOLORYSTYKA**FORNIROWANE**

Drzwi fornirowane POL-SKONE pokryte są ekologicznym lakierem UV. Ma on zdecydowanie większą odporność na zarysowania i działanie światła od lakierów standardowych kładzionych nawet kilkuwarstwowo.

kolekcja III

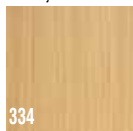

dąb europejski

RETRO - fornir dąb

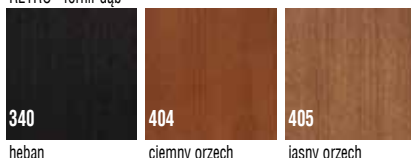

heban

ciemny orzech

jasny orzech

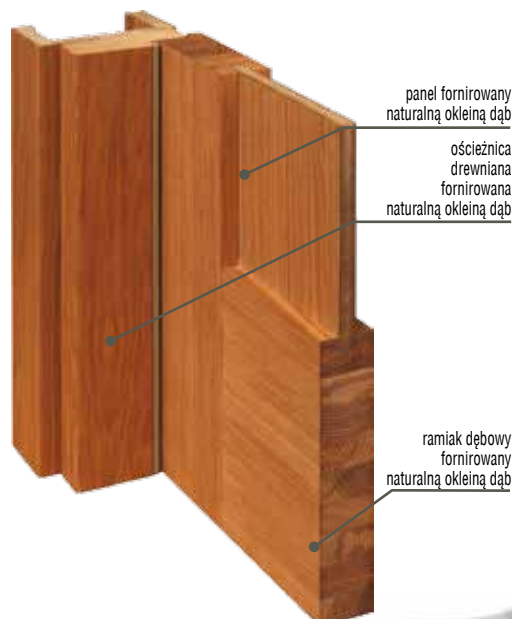
PRZEKRÓJ DRZWI

Ze względu na naturalny charakter fornirów istnieje możliwość wystąpienia różnych ich odcieni. Rzeczywiste kolory fornirów mogą się różnić od zamieszczonych w ofercie.

L-PROJEKT



DOBRY 2013
DESIGN

KONSTRUKCJA SKRZYDŁA

- system bezprzylgowy
- ramiak z klejonejki drewnianej, obłożony dwiema gładkimi płytami HDF, pokryty powierzchnią laminowaną HPL
- wypełnienie: płyta wiórowa otworowana (S0), płyta wiórowa pełna (S1-S6); krawędź skrzydła zabezpieczona obrzeżem aluminiowym (kolor anoda szczotkowana) lub obrzeżem z okleiny naturalnej dąb

SZKLENIE

- standard: szkło biały mat o grubości 4 mm
- ramka aluminiowa

WYPOSAŻENIE STANDARDOWE

- zamek magnetyczny, wpuszczany na klucz (WK), do blokady łazienkowej (WC) - rozstaw 90 mm; na wkładkę (WB) - rozstaw 85 mm
- zawiasy bezprzylgowe regulowane kryte („80”-2 szt. i „90”-3 szt.)

WYMIARY SKRZYDEŁ

- jednoskrzydłowe: „80”; „90”
- dwuskrzydłowe (krawędzie skrzydeł wykończone naturalną okleiną dębową, połączenie skrzydeł na przefelc): „80”+„40”; „80”+„80”; „80”+„90”; „90”+„40”; „90”+„90”
- opcja: pełna dostawka „40” (cena skrzydła pełnego) - ilość zawiasów 2 lub 3 sztuki (jak w skrzydle głównym)

OŚCIEŻNICE



regulowana L-PROJEKT (FP)

Pełna informacja asortymentowa i techniczna ościeżnic na stronie 96-106.

- laminat szary CPL (222) - krawędź skrzydła zabezpieczona obrzeżem aluminiowym
- okleina naturalna dąb (334) - krawędź skrzydła zabezpieczona obrzeżem z okleiny naturalnej dąb

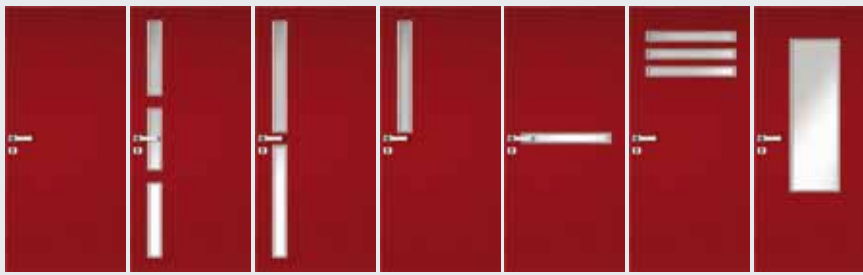
SKRZYDŁA L-PROJEKT (wersje + ceny)

	S0	S1	S2	S3	S4	S5	S6
Wersja podstawowa-skrzydło kolor laminat CPL 0,2 szary (222)	900 / 1107,00	900 / 1107,00	900 / 1107,00	900 / 1107,00	900 / 1107,00	900 / 1107,00	900 / 1107,00
	opcje kolorystyczne - Dopłata do wersji podstawowej						
Kolor L-P 7S (F7912) struktura	900 / 1107,00	900 / 1107,00	900 / 1107,00	900 / 1107,00	900 / 1107,00	900 / 1107,00	900 / 1107,00
Kolor L-P 8S (F7927) struktura	900 / 1107,00	900 / 1107,00	900 / 1107,00	900 / 1107,00	900 / 1107,00	900 / 1107,00	900 / 1107,00
Kolor L-P 9S (F2253) struktura	900 / 1107,00	900 / 1107,00	900 / 1107,00	900 / 1107,00	900 / 1107,00	900 / 1107,00	900 / 1107,00
Kolor L-P 5G (K1238 AR+) połysk	1000 / 1230,00	1000 / 1230,00	1000 / 1230,00	1000 / 1230,00	1000 / 1230,00	1000 / 1230,00	1000 / 1230,00
Kolor L-P 5S (K1238) struktura	1000 / 1230,00	1000 / 1230,00	1000 / 1230,00	1000 / 1230,00	1000 / 1230,00	1000 / 1230,00	1000 / 1230,00
Kolor L-P 9G (0901-HW) połysk	1000 / 1230,00	1000 / 1230,00	1000 / 1230,00	1000 / 1230,00	1000 / 1230,00	1000 / 1230,00	1000 / 1230,00
Kolor L-P 20G (9417-HW) połysk	1000 / 1230,00	1000 / 1230,00	1000 / 1230,00	1000 / 1230,00	1000 / 1230,00	1000 / 1230,00	1000 / 1230,00
Kolor L-P 21 (4447-6) połysk	1000 / 1230,00	1000 / 1230,00	1000 / 1230,00	1000 / 1230,00	1000 / 1230,00	1000 / 1230,00	1000 / 1230,00
Kolor L-P 17 (0901-WG) połysk	1000 / 1230,00	1000 / 1230,00	1000 / 1230,00	1000 / 1230,00	1000 / 1230,00	1000 / 1230,00	1000 / 1230,00
Kolor L-P 18 (9417-WG) połysk	1000 / 1230,00	1000 / 1230,00	1000 / 1230,00	1000 / 1230,00	1000 / 1230,00	1000 / 1230,00	1000 / 1230,00
Kolor L-P 14 (0901PI) połysk	1600 / 1968,00	1600 / 1968,00	1600 / 1968,00	1600 / 1968,00	1600 / 1968,00	1600 / 1968,00	1600 / 1968,00
Kolor L-P 15 (723660) połysk	3000 / 3690,00	3000 / 3690,00	3000 / 3690,00	3000 / 3690,00	3000 / 3690,00	3000 / 3690,00	3000 / 3690,00
Kolor L-P 16 (723360) połysk	3000 / 3690,00	3000 / 3690,00	3000 / 3690,00	3000 / 3690,00	3000 / 3690,00	3000 / 3690,00	3000 / 3690,00

UWAGA:

cena drzwi jednoskrzydłowych: cena skrzydła w wersji podstawowej + dopłata wg tabeli kolorystycznej + cena ościeżnicy regulowanej L-PROJEKT do drzwi jednoskrzydłowych

cena drzwi dwuskrzydłowych: 2 x (cena skrzydła w wersji podstawowej + dopłata wg tabeli kolorystycznej) + cena ościeżnicy regulowanej L-PROJEKT do drzwi dwuskrzydłowych

WYPOSAŻENIE DODATKOWE

dopłaty do ceny wybranego modelu skrzydła

maksymalne fabryczne skrócenie drzwi do 60 mm **+20%**zabezpieczenie dolnego ramiaka przed nadmiernym działaniem wilgoci (nie dotyczy skrzydeł z podcięciem wentylacyjnym) **20** / 24,60system przesuwny: do zabudowy, naścienny **patrz str. 91-92**dodatkowe akcesoria: tuleje wentylacyjne, kratki wentylacyjne, podcięcie wentylacyjne **patrz str. 110-113**klamki na szyldzie dzielonym **patrz str. 122-124****KOLORYSTYKA PODSTAWOWA**laminat CPL 0,2
wersja podstawowa222
szary

standard: zawias typ H

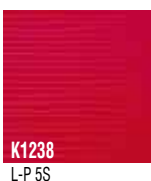
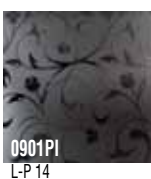
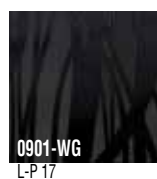
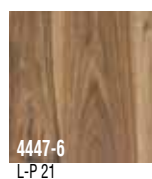
OPCJE KOLORYSTYCZNEK1238
L-P 5SF7912
L-P 7SF7927
L-P 8SF2253
L-P 9S723660
L-P 15723360
L-P 160901PI
L-P 140901-WG
L-P 179417-WG
L-P 184447-6
L-P 21

WYSOKI POŁYSK

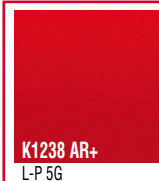
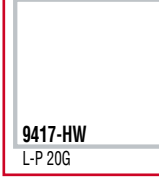
K1238 AR+
L-P 5G0901-HW
L-P 9G9417-HW
L-P 20G



KONSTRUKCJA SKRZYDŁA

- system bezprzylgowy
- ramiak z klejonejki drewnianej fornirowany naturalną okleiną lub pokryty powierzchnią LAMISTONE, SILKSTONE

SZKLENIE

- szkło hartowane w kolorze białym lub brązowym o grubości 6 mm
- strona gładka od strony zawiasów (ornament od strony przeciwnej do zawiasów)

WYPOSAŻENIE STANDARDOWE

- zamek magnetyczny, wpuszczany na klucz (WK), do blokady łazienkowej (WC) - rozstaw 90 mm; na wkładkę (WB) - rozstaw 85 mm
- zawiasy bezprzylgowe („60”, „70”, „80”, „90” - 2 szt.)

WYMIARY SKRZYDEŁ

- jednoskrzydłowe: „60”+, „70”+, „80”+, „90”
- dwuskrzydłowe: „60”+„60”+, „60”+„70”+, „60”+„80”+, „60”+„90”+, „70”+„70”+, „70”+„80”+, „70”+„90”+, „80”+„80”+, „80”+„90”+, „90”+„90”

OŚCIEŻNICE



regulowana FIESTA (FB)

stała drewniana bezprzylgowa

Pełna informacja asortymentowa i techniczna ościeżnic na stronie 96-106.

WYPOSAŻENIE DODATKOWE

dopłaty do ceny wybranego modelu skrzydła

podcięcie wentylacyjne (tylko tafle I - VI)

150 / 184,50

dodatkowy element ozdobny do skrzydeł VERTO - 2 listwy w kolorze aluminium na każdą stronę, montowane na ramiaku pionowym przy szybie

250 / 307,50

system przesuwny do zabudowy, naścienny, Premium

patrz str. 91-93

dodatkowe akcesoria: klamki na szyldzie dzielonym

patrz str. 122-124

SKRZYDŁA VERTO (wersje + ceny)

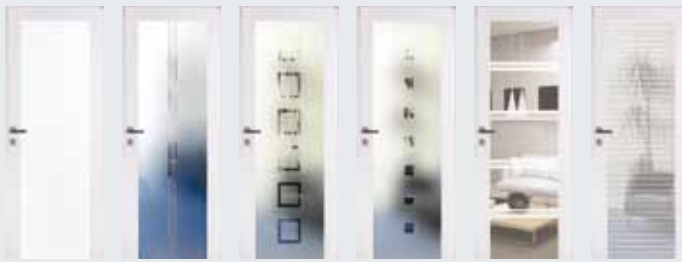

	I	II	III	IV	V	VI
SILKSTONE, LAMISTONE	890 / 1094,70	1190 / 1463,70	890 / 1094,70	890 / 1094,70	890 / 1094,70	890 / 1094,70
fornirowane	990 / 1217,70	1290 / 1586,70	990 / 1217,70	990 / 1217,70	990 / 1217,70	990 / 1217,70

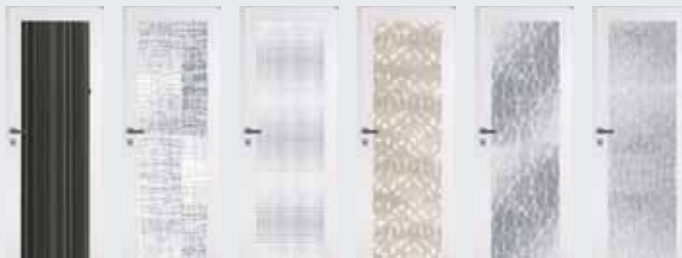

	X	XI	XII	XIII	XVI	XVIII
SILKSTONE, LAMISTONE	890 / 1094,70	890 / 1094,70	890 / 1094,70	890 / 1094,70	890 / 1094,70	890 / 1094,70
fornirowane	990 / 1217,70	990 / 1217,70	990 / 1217,70	990 / 1217,70	990 / 1217,70	990 / 1217,70

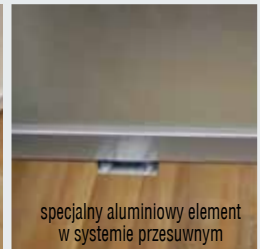
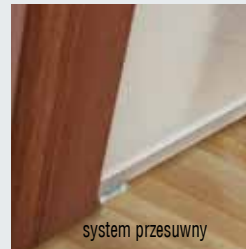

UWAGA:
cena drzwi jednoskrzydłowych:
 cena skrzydła + cena ościeżnicy regulowanej bezprzylgowej FIESTA do drzwi jednoskrzydłowych
cena drzwi dwuskrzydłowych:
 2 x cena skrzydła + cena ościeżnicy regulowanej bezprzylgowej FIESTA do drzwi dwuskrzydłowych

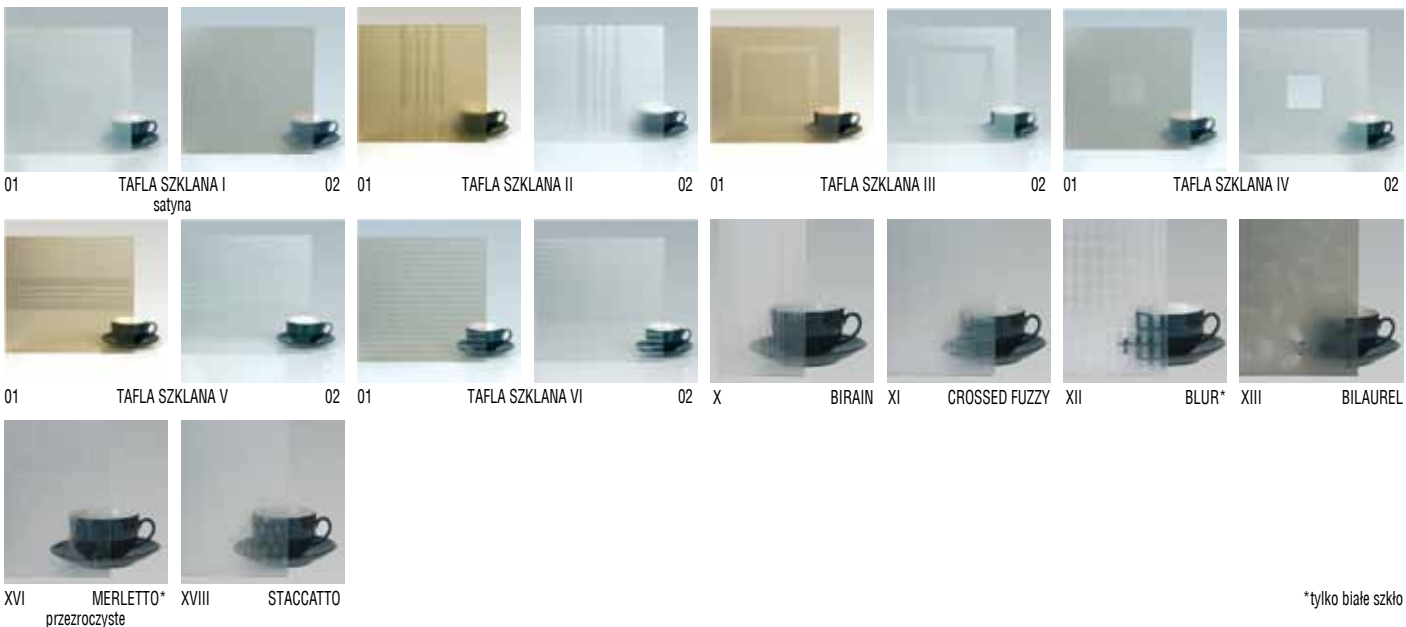

*tylko białe szkło

KOLORYSTYKA

LAMISTONE*

Powierzchnia z powłoką zabezpieczającą przed wycieraniem i działaniem środków chemicznych. Polecana do budynków użyteczności publicznej i stosowana w warunkach intensywnej eksploatacji stolarki drzwiowej np.: hotele, biura.

FORNIROWANE**

Drzwi fornirowane POL-SKONE pokryte są ekologicznym lakierem UV. Ma on zdecydowanie większą odporność na zarysowania i działanie światła od lakierów standardowych kładzionych nawet kilkuwarstwowo.

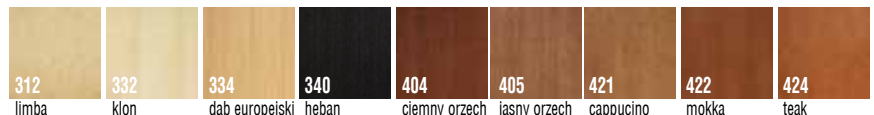
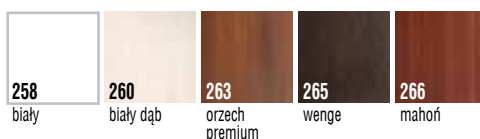

SILKSTONE*

Powierzchnia o charakterystyce LAMISTONE z dodatkowym, niepowtarzalnym efektem struktury prawdziwego drewna.



* Możliwa różnica w odcieniach na skrzydłach, ościeżnicach. Rzeczywiste kolory mogą różnić się od zamieszczonych w ofercie.

** Dopuszczalna różnica w odcieniu skrzydeł i ościeżnic.

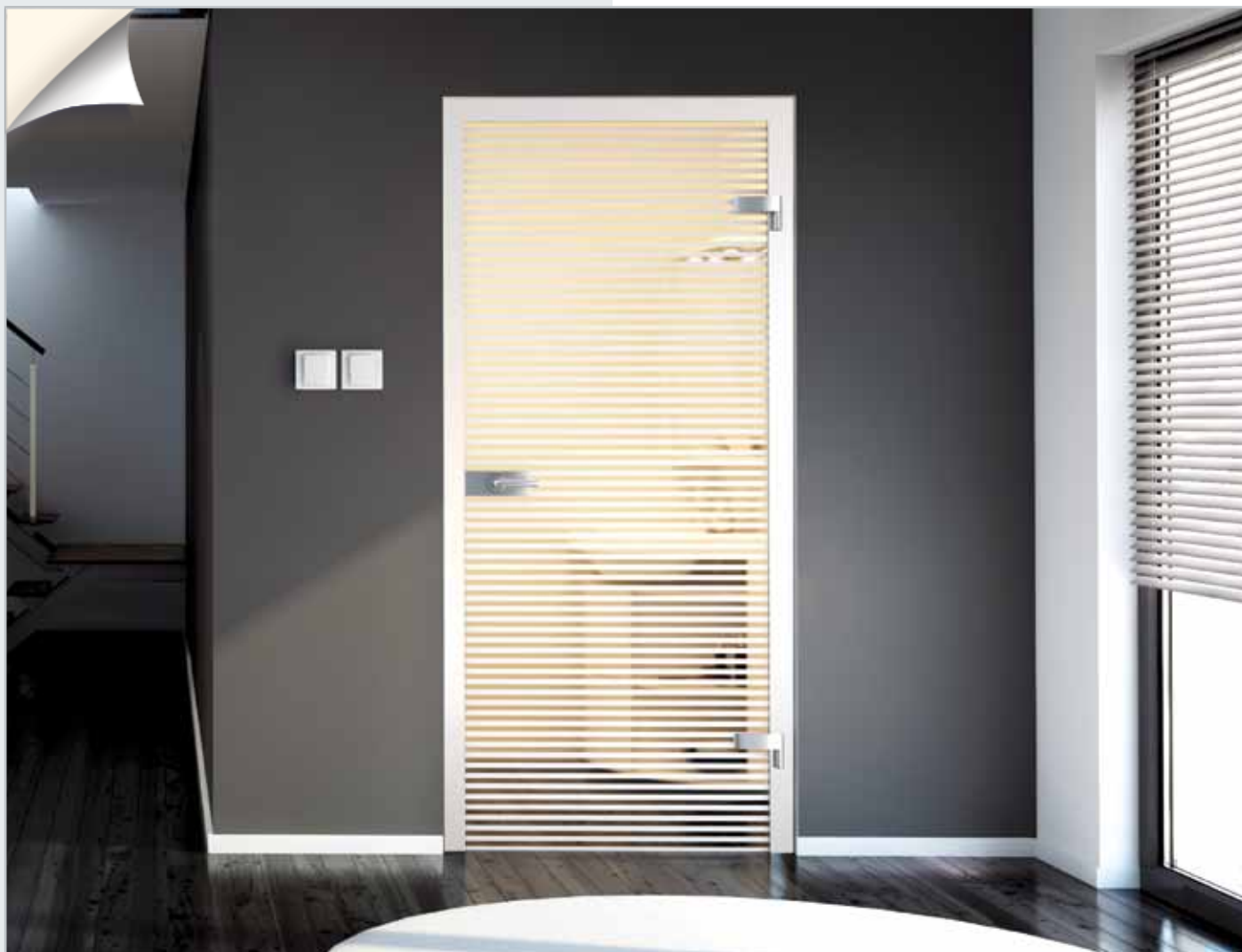

ÓŚCIEŻNICA

- regulowana system LUMEN występująca w kolorystyce: ECO TOP, TOP RESIST, LAMISTONE, SILKSTONE, GRAVISTONE, malowane, laminowane i fornirowane

SZKLENIE

- szkło hartowane w kolorze białym lub brązowym o grubości 8 mm
- strona gładka od strony zawiasów (ornament od strony przeciwnej do zawiasów)

WYMIARY SKRZYDEŁ

- jednoskrzydłowe: „60” (nie dotyczy tafli X-XVIII); „70”; „80”; „90”
- skrzydło LUMEN kompletuje się z ościeżnicą regulowaną LUMEN
- model LUMEN tylko w wymiarach katalogowych

WYPOSAŻENIE DODATKOWE

dopłaty do ceny wybranego modelu skrzydła

DORMA Studio Arcos - mały zamek, na wkładkę (WB) oraz do blokady łazienkowej (WC)

podcięcie wentylacyjne (tylko tafle I-IX)

150 / 184,50

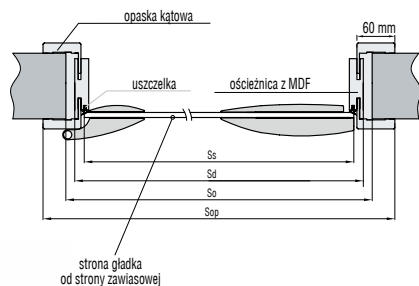

ÓŚCIEŻNICA



regulowana LUMEN (ZL)

drzwi jednoskrzydłowe				
szerokość				
typ	(So)	(Sd)	(Ss)	(Sop)
„60”	676	646	617	746
„70”	776	746	717	846
„80”	876	846	817	946
„90”	976	946	917	1046
wysokość: (Ho) 2053, (Hd) 2043, (Hs) 2017, (Hop) 2093				

Ss, Hs - wymiary skrzydła
Sd, Hd - wymiary drzwi po zewnętrznej stronie ościeżnicy
So, Ho - proponowany wymiar montażowy
Sop - szerokość po zewnętrznej stronie opaski
Hop - wysokość po zewnętrznej stronie opaski

LUMEN	stopień regulacji (mm)	folia biała do drzwi malowanych*	folia drewnopodobna TOP RESIST	LAMISTONE	fornirowane kolekcje I,II,III	RETRO, LIMBA, TANGANKA, SAHARA, KONGO, ARGENT
		folia biała TOP RESIST	ECO TOP	SILKSTONE	GRAVISTONE	laminat drewnopodobny
ZL 1	75-95	237 / 291,51	237 / 291,51	245 / 301,35	412 / 506,76	475 / 584,25
ZL 2	95-120	246 / 302,58	246 / 302,58	253 / 311,19	425 / 522,75	490 / 602,70
ZL 3	120-140	253 / 311,19	253 / 311,19	260 / 319,80	438 / 538,74	504 / 619,92
ZL 4	140-160	260 / 319,80	260 / 319,80	269 / 330,87	451 / 554,73	520 / 639,60
ZL 5	160-180	269 / 330,87	269 / 330,87	276 / 339,48	463 / 569,49	535 / 658,05
ZL 6	180-200	278 / 341,94	278 / 341,94	286 / 351,78	481 / 591,63	555 / 682,65
ZL 7	200-220	287 / 353,01	287 / 353,01	297 / 365,31	500 / 615,00	574 / 706,02
ZL 8	220-240	299 / 367,77	299 / 367,77	306 / 376,38	516 / 634,68	596 / 733,08
ZL 9	240-260	307 / 377,61	307 / 377,61	318 / 391,14	534 / 656,82	615 / 756,45
ZL 10	260-280	319 / 392,37	319 / 392,37	327 / 402,21	549 / 675,27	634 / 779,82
ZL 11	280-300	333 / 409,59	333 / 409,59	343 / 421,89	576 / 708,48	665 / 817,95

*kolory palet RAL i NCS (oprócz metalicznych) - dopłata według tabeli kolorystycznej - str. 121 (min. 2 szt.) ekologiczne farby akrylowe

SKRZYDŁA LUMEN (wersje + ceny)



I 1020 / 1254,60 II 1576 / 1938,48 III 855 / 1051,65 IV 855 / 1051,65 V 855 / 1051,65 VI 855 / 1051,65 VII 1298 / 1596,54 VIII 1576 / 1938,48 IX 855 / 1051,65



X 1350 / 1660,50 XI 1350 / 1660,50 XII 1350 / 1660,50 XIII 1350 / 1660,50 XIV 1350 / 1660,50 XVI 1350 / 1660,50 XVII 1350 / 1660,50 XVIII 1350 / 1660,50



UWAGA:
cena drzwi jednoskrzydłowych:
cena tafli szklanej + cena okucia
+ cena ościeżnicy regulowanej
LUMEN (ZL)

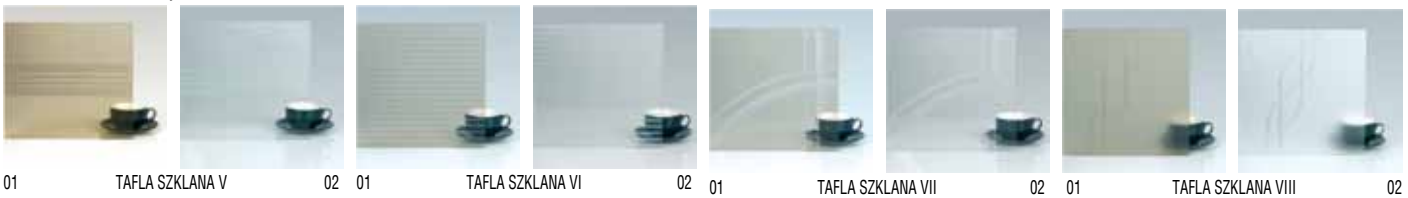
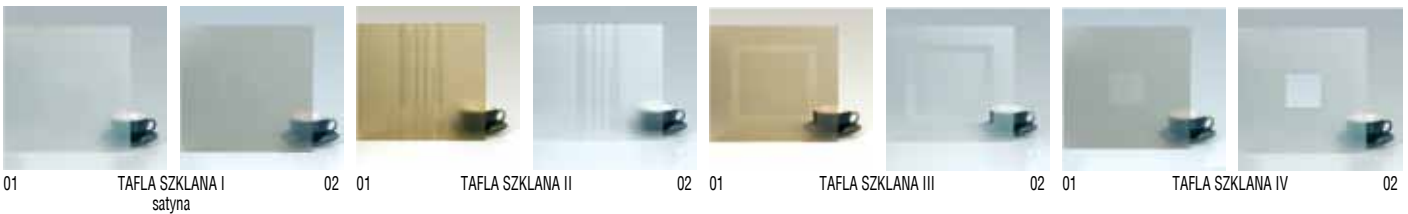

OKUCIA



OKUCIA DORMA	aluminium EV1-Deco 114	aluminium połysk 103	aluminium stal nierdzewna 107
	klamka + mały zamek + zawiasy	789 / 970,47	899 / 1105,77
klamka + wb + zawiasy	789 / 970,47	899 / 1105,77	979 / 1204,17
klamka + wc + zawiasy	949 / 1167,27	1099 / 1351,77	1190 / 1463,70

Rzeczywiste kolory mogą różnić się od zamieszczonych w ofercie.

DŹWIĘKOIZOLACYJNE



KONSTRUKCJA SKRZYDŁA (TYP A)

- skrzydło w systemie przylgowym, konstrukcję skrzydła stanowi ramiak z drewna iglastego, obłożony płytą HDF, wypełnienie stanowi płyta wiórowa pełna, skrzydło wyposażone w uszczelkę opadającą

PARAMETRY

z ościeżnicą metalową – 28 dB

(Rw(C; Ctr) = 28 (0;0) dB współczynnik izolacyjności akustycznej właściwej dla drzwi szerokości „90”, raport z badań NR LA00 – 0750/11/R19NA)

z ościeżnicą stałą drewnianą – 29 dB

(Rw(C; Ctr) = 29 (0;0) dB współczynnik izolacyjności akustycznej właściwej dla drzwi szerokości „90”, raport z badań NR LA00 – 00750:04c/2010)

z ościeżnicą regulowaną DIN – 30 dB

(Rw(C; Ctr) = 30 (0;-1) dB współczynnik izolacyjności akustycznej właściwej dla drzwi szerokości „90”, raport z badań NR LA00 – 0750/11/R19NA)

INFORMACJE DODATKOWE

- Aprobata Techniczna ITB: AT - 15-6411/2010

parametry	zastosowane ościeżnice	wymiary	
		szerokość (mm)	wysokość (mm)
28 dB	ościeżnica metalowa*	984	2062
29 dB	ościeżnica stała POL-SKONE**	989	2064
30 dB	ościeżnica regulowana DIN*	946	2043

* drzwi o innych wymiarach wykonane w klasie izolacyjności akustycznej 27 dB

** drzwi o innych wymiarach oraz z ościeżnicami regulowanymi (System POL-SKONE, Model Retro, Model 2000, Q-System) wykonane w klasie izolacyjności akustycznej 27 dB

KONSTRUKCJA SKRZYDŁA (TYP B)****

- skrzydło w systemie przylgowym, konstrukcję skrzydła stanowi ramiak z drewna iglastego, obłożony płytą HDF, wypełnienie stanowi specjalna konstrukcja POL-SKONE, skrzydło wyposażone w uszczelkę opadającą

PARAMETRY

z ościeżnicą metalową – 33 dB

(Rw(C; Ctr) = 33 (-1;-3) dB współczynnik izolacyjności akustycznej właściwej dla drzwi szerokości „90”, raport z badań NR LA00 – 0750/11/R30NA)

z ościeżnicą stałą drewnianą – 35 dB

(Rw(C; Ctr) = 35 (-1;-3) dB współczynnik izolacyjności akustycznej właściwej dla drzwi szerokości „90”, raport z badań NR LA00 – 0750/11/R30NA)

z ościeżnicą regulowaną DIN – 37 dB

(Rw(C; Ctr) = 37 (-1;-3) dB współczynnik izolacyjności akustycznej właściwej dla drzwi szerokości „90”, raport z badań NR LA00 – 0750/11/R30NA)

INFORMACJE DODATKOWE

- Aprobata Techniczna ITB: AT - 15-6411/2010

parametry	zastosowane ościeżnice	wymiary	
		szerokość (mm)	wysokość (mm)
33 dB	ościeżnica metalowa*	984	2062
35 dB	ościeżnica stała POL-SKONE**	989	2064
37 dB	ościeżnica regulowana DIN***	946	2043

* drzwi o innych wymiarach wykonane w klasie izolacyjności akustycznej 32 dB

** drzwi o innych wymiarach oraz z ościeżnicami regulowanymi (System POL-SKONE, Model Retro, Model 2000, Q-System) wykonane w klasie izolacyjności akustycznej 32 dB

*** drzwi o innych wymiarach wykonane w klasie izolacyjności akustycznej 37 dB

**** drzwi dźwiękoizolacyjne TYP B nie są wykonywane dla modeli ASTRO oraz ASTRO Lux

SKRZYDŁA DŹWIĘKOIZOLACYJNE (wersje + ceny)



00

pełne (TYP A)	
ECO TOP	383 / 471,09
TOP RESIST	438 / 538,74
GRAVISTONE	450 / 553,50
LAMISTONE	474 / 583,02
SILKSTONE	474 / 583,02
MALOWANE*** (biały NCS S 0500N)	475 / 584,25
LAMINOWANE CPL 0,2 mm	513 / 630,99
FORNIROWANE	Kolekcja I 625 / 768,75
	Kolekcja II 643 / 790,89
	Kolekcja III 679 / 835,17
	Retro, Limba, Kolekcja IV 768 / 944,64
pełne (TYP B)	
ECO TOP	890 / 1094,70
TOP RESIST	890 / 1094,70
GRAVISTONE	890 / 1094,70
LAMISTONE	890 / 1094,70
SILKSTONE	890 / 1094,70
MALOWANE*** (biały NCS S 0500N)	890 / 1094,70
LAMINOWANE CPL 0,2 mm	890 / 1094,70
FORNIROWANE Kolekcje I, II, III, IV, Retro, Limba	990 / 1217,70

WYPOSAŻENIE DODATKOWE



- dźwignia antypaniczna
- samozamykacz nawierzchniowy
- zamki elektroniczne
- elektrozaczepek (awersyjny lub rewersyjny)
- wystroje
- szyldy z kontrolą dostępu

AKCESORIA

- zamek wpuszczany
- trzy zawiasy czopowe

OŚCIEŻNICE



regulowana DIN (ZP)

stała drewniana

regulowana metalowa

**Cena drzwi dźwiękoizolacyjnych =
cena skrzydła + cena ościeżnicy**

TABELA DOPLAT

do skrzydeł koloru RAL, NCS S wg grup kolorystycznych – patrz str. 121

Model drzwi	GRUPA 1 kolory jasne	GRUPA 2 kolory pośrednie	GRUPA 3 kolory średnie	GRUPA 4 kolory ciemne
DŹWIĘKOIZOLACYJNE	186 / 228,78	252 / 309,96	300 / 369,00	350 / 430,50
OŚCIEŻNICE	+20%	+30%	+40%	+60%

W ofercie Pol-Skone dostępne są drzwi przeciwpożarowe z parametrem dźwiękoizolacyjności i dymoszczelności oraz wiele rozwiązań dla rynku inwestycyjnego - w osobnej publikacji

KOLORYSTYKA

ECO TOP

Ekologiczna powierzchnia charakteryzująca się odpornością na ścieranie.



TOP RESIST

Powierzchnia z powłoką o wysokiej odporności na zarysowania i ścieranie.

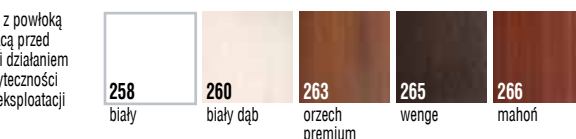
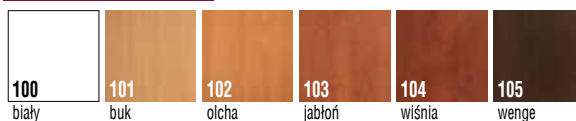

LAMINOWANE

Z uwagi na jakość druku wielkonakładowego prezentowane kolory mogą się różnić od rzeczywistych.
*Dla zapytań inwestycyjnych dostępny po konsultacji z Działem Handlowym (za dopłatą)

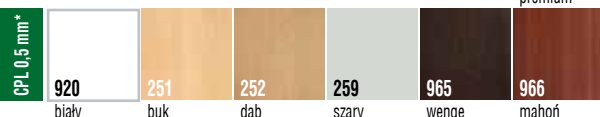
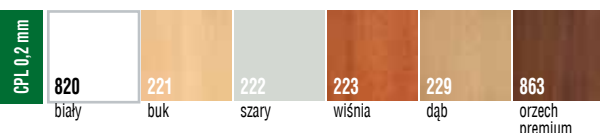

HPL* Opcjonalnie możliwość zastosowania laminatów HPL 0,6 - 1,0 mm

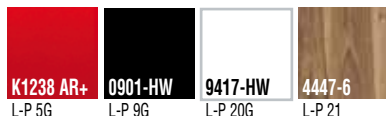

Przykładowe kolory HPL

SILKSTONE

Powierzchnia o charakterystyce LAMISTONE z dodatkowym, niepowtarzalnym efektem struktury prawdziwego drewna.

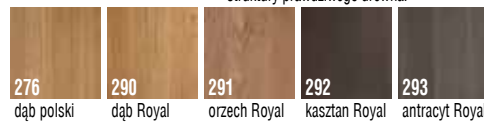

GRAVISTONE**

Powierzchnia z wyraźną przestrzenną strukturą naturalnego drewna o podwyższonej odporności na uszkodzenia mechaniczne.



** Dotyczy tylko ościeżnic DIN

FORNIROWANE

Drzwi fornirowane POL-SKONE pokryte są ekologicznym lakierem UV. Ma on zdecydowanie większą odporność na zarysowania i działanie światła od lakierów standardowych kładzionych nawet kilkukrotnie.



LIMBA - fornir limba

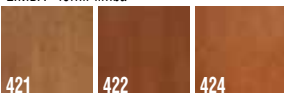

RETRO - fornir dąb

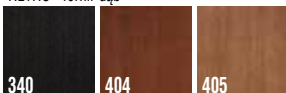

kolekcja IV



MALOWANE



Ekologiczne farby akrylowe, kolory palet RAL i NCS (oprócz metalicznych) - dopłata według tabeli kolorystycznej - str. 121 (min. 2 szt.)

Rzeczywiste kolory mogą różnić się od zamieszczonych w ofercie. Dopuszczalna różnica w odcieniu skrzydeł i ościeżnic. Ze względu na naturalny charakter fornirów istnieje możliwość wystąpienia różnych ich odcieni.

SKŁADANE



■ OŚCIEŻNICE

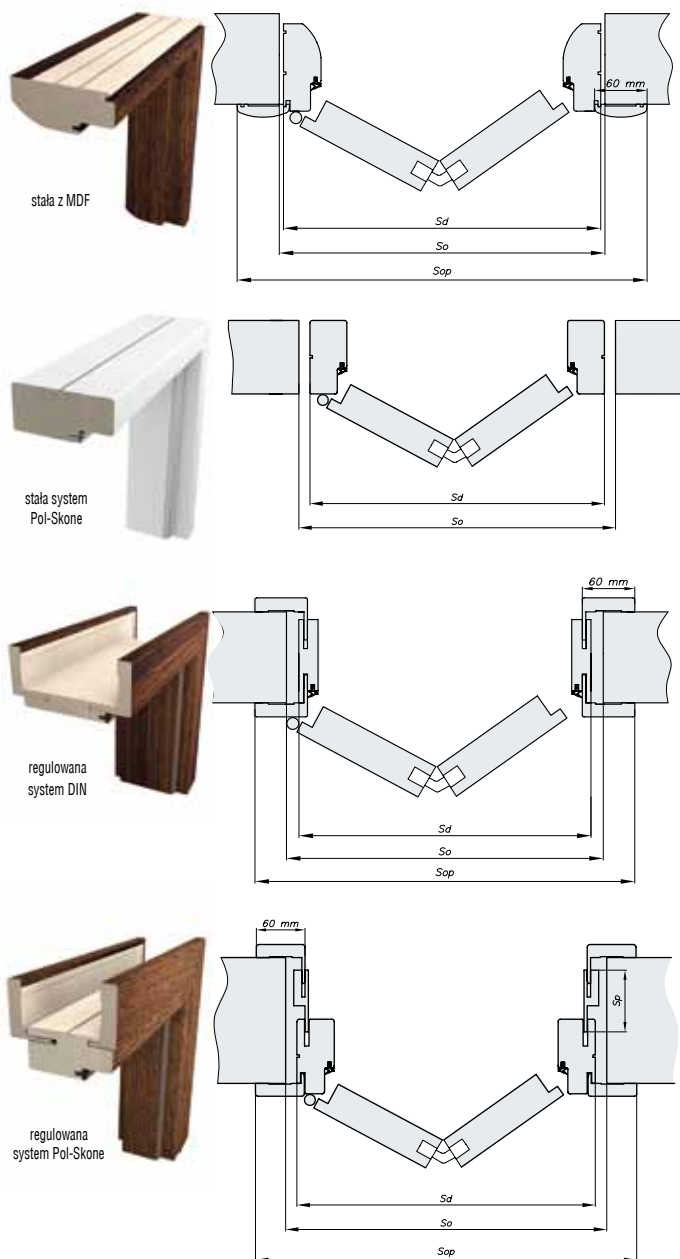

■ KONSTRUKCJA SKRZYDŁA

- system przylgowy, ramiak drewniany obłożony dwiema gładkimi płytami HDF laminowanymi, forniowanymi
- wypełnienie warstwą stabilizującą o strukturze „plastra miodu”, opcjonalnie płyta wiórowa pełna lub otworowana, brak progó

■ SZKLENIE

- standard: skrzydła laminowane i forniowane - szkło ornamentowe (ornament kura bezbarwna) lub szkło gładkie (przezroczyste) o grubości 4mm; skrzydła o powierzchni ECO TOP, TOP RESIST - szkło ornamentowe (point-S) o grubości 4mm; RETRO, LIMBA - szkło ornamentowe (ornament kura brąz) o grubości 4mm; skrzydła w wykończeniu LAMISTONE, SILKSTONE – szkło biały mat o grubości 4mm w kolorystyce: biały, biały dąb, dąb Royal, dąb polski, jesion Royal, mahoń, jesion polski; szkło brąz mat o grubości 4mm w kolorystyce: orzech Premium, wenge, orzech Royal, kasztan Royal, merbau Royal, nugat Royal; szkło grafit satyna o grubości 4mm w kolorystyce: antracyt Royal; kolekcja V - szkło biały mat o grubości 4 mm w kolorystyce: dąb naturalny; szkło brąz mat o grubości 4 mm w kolorystyce: orzech średni, orzech czarny; skrzydła malowane - szkło ornamentowe (ornament kura bezbarwna, ornament Aligo) lub biały mat
- opcja: inne rodzaje szkła

■ WYPOSAŻENIE STANDARDOWE

- prowadnica i zawiasy kryte w skrzydle oraz zawiasy czopowe wkręcane regulowane
- drzwi składane wyposażone w uchwyty okrągły plastikowy

■ WYMIARY SKRZYDEŁ

- jednoskrzydłowe: „60”+, „70”+, „80”+, „90”
- dwuskrzydłowe: „60”+„60”+, „70”+„70”+, „80”+„80”+, „90”+„90”

	Ościeżnica stała MDF			Ościeżnica stała POL-SKONE		Ościeżnica regulowana DIN			Ościeżnica regulowana POL-SKONE		
typ	(Sd)	(So)	(Sop)	(Sd)	(So)	(Sd)	(So)	(Sop)	(Sd)	(So)	(Sop)
„60”	689	709	794	689	709	646	676	746	695	715	798
„70”	789	809	894	789	809	746	776	846	795	815	898
„80”	889	909	994	889	909	846	876	946	895	915	998
„90”	989	1009	1094	989	1009	946	976	1046	995	1015	1098
„60”+„60”	1323	1343	1428	1323	1343	1280	1310	1380	1330	1350	1433
„70”+„70”	1523	1543	1628	1523	1543	1480	1510	1580	1530	1550	1633
„80”+„80”	1723	1743	1828	1723	1743	1680	1710	1780	1730	1750	1833
„90”+„90”	1923	1943	2028	1923	1943	1880	1910	1980	1930	1950	2033
wysokość	(Ho) 2074, (Hd) 2064			(Ho) 2074, (Hd) 2064		(Ho) 2069*, (Hd) 2059, (Hop) 2093			(Ho) 2077, (Hd) 2067 Sp: 76; 142; 208; 274 (Hop) 2118		

■ WYPEŁNIENIA



SKRZYDŁA SKŁADANE (wersje + ceny)

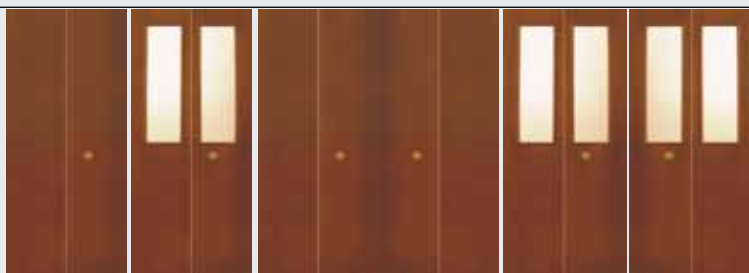

	00	D2	00	D2
TOP RESIST	185 / 227,55	306 / 376,38	370 / 455,10	612 / 752,76
ECO TOP	185 / 227,55	306 / 376,38	370 / 455,10	612 / 752,76
LAMISTONE	214 / 263,22	335 / 412,05	427 / 525,21	669 / 822,87
SILKSTONE	214 / 263,22	335 / 412,05	427 / 525,21	669 / 822,87
MALOWANE*** (biały NCS S 0500N)	235 / 289,05	365 / 448,95	470 / 578,10	730 / 897,90
GRAVISTONE	238 / 292,74	359 / 441,57	451 / 554,73	693 / 852,39
laminat CPL 0,2 mm	255 / 313,65	376 / 462,48	509 / 626,07	751 / 923,73
KOLEKCJA I	372 / 457,56	493 / 606,39	744 / 915,12	986 / 1212,78
KOLEKCJA II	391 / 480,93	512 / 629,76	781 / 960,63	1023 / 1258,29
KOLEKCJA III	428 / 526,44	549 / 675,27	856 / 1052,88	1098 / 1350,54
RETRO, LIMBA, KOLEKCJA IV, V	522 / 642,06	643 / 790,89	1043 / 1282,89	1285 / 1580,55

UWAGA:

cena drzwi jednoskrzydłowych: cena skrzydła + cena ościeżnicy stałej lub regulowanej do drzwi przylgowych jednoskrzydłowych + 300 / 369

cena drzwi dwuskrzydłowych: cena dwuskrzydłowych + cena ościeżnicy stałej lub regulowanej do drzwi przylgowych dwuskrzydłowych + 600 / 738

PROFIL C

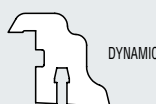

PROFIL D



DECO Lux,
INTERSOLID,
VITTORIA,
VENA,
GRAND Lux,
MILENIUM Lux

PROFIL A

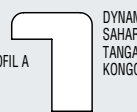

DYNAMIC Vario,
SAHARA,
TANGANIKI,
KONGO

PROFIL B

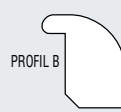

INTER-AMBER, IMPULS,
DECO, DECO Vario, DECO
Lux Soft, DECO Lux Soft
Vario, INTERSOLID Soft,
QUATTRO Soft

PROFIL E



PROFIL F



PROFIL G

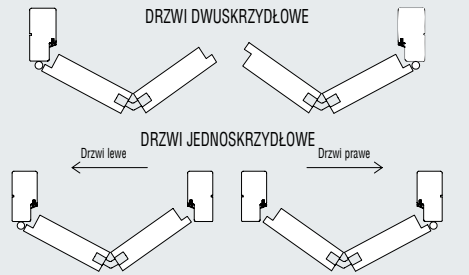

PROFILE RAMEK DO SKRZYDEŁ SZKLOWYCH

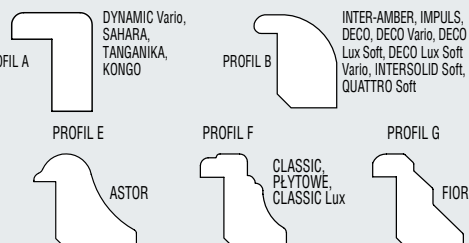

KOLORYSTYKA

ECO TOP

Ekologiczna powierzchnia charakteryzująca się odpornością na ścieranie.



TOP RESIST

Powierzchnia z powłoką o wysokiej odporności na zarysowania i ścieranie.

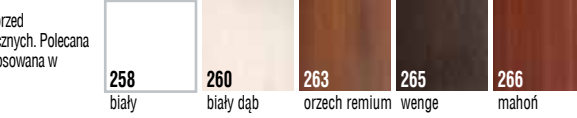

LAMINOWANE

Z uwagi na jakość druku wielkonakładowego prezentowane kolory mogą się różnić od rzeczywistych. *Dla zapytań inwestycyjnych dostępny po konsultacji z Działem Handlowym (za dopłatą)

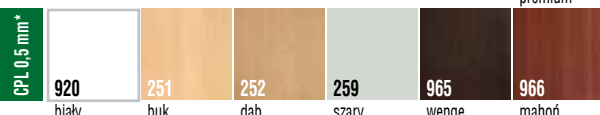

Przykładowe kolory HPL

FORNIOWANE

Drzwi forniowane POL-SKONE pokryte są ekologicznym lakierem UV. Ma on zdecydowanie większą odporność na zarysowania i działanie światła od lakierów standardowych kładzionych nawet kilkuwarstwowo.



Rzeczywiste kolory mogą różnić się od zamieszczonych w ofercie. Dopuszczalna różnica w odcieniu skrzydeł i ościeżnic. Ze względu na naturalny charakter fornirowania istnieje możliwość wystąpienia różnych ich odcieni.

WYPOSAŻENIE DODATKOWE

dopłaty do ceny wybranego modelu skrzydła

wypełnienie z płyty wiórowej otworowanej	98 / 120,54
wypełnienie z płyty wiórowej pełnej	145 / 178,35
zamek jednopunktowy wpuszczany, hakowy WB (przy wyborze zamka hakowego konieczne zamówienie wkładki 30x35 mm oraz rozety WB - Klara lub Andromeda) (tylko drzwi jednoskrzydłowe)	105 / 129,15
opcja: inne rodzaje szkła	patrz str. 108
dotatkowe akcesoria: tuleje wentylacyjne, opcjonalne uchwyty do skrzydeł składanych	patrz str. 110-113

SILKSTONE

Powierzchnia o charakterystyce LAMISTONE z dodatkowym, niepowtarzalnym efektem struktury prawdziwego drewna.



GRAVISTONE**

Powierzchnia z wyraźną przestrzenną strukturą naturalnego drewna o podwyższonej odporności na uszkodzenia mechaniczne.



** Dotyczy tylko ościeżnic MDF, DIN

MALOWANE***

Ekologiczne farby akrylowe, kolory palet RAL i NCS (oprócz metalicznych) - dopłata według tabeli kolorystycznej - str. 121 (min. 2 szt.)

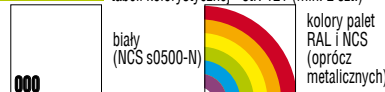

kolory palet RAL i NCS (oprócz metalicznych)

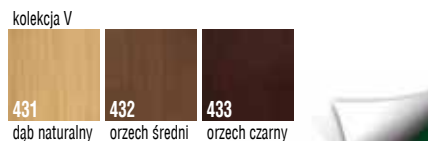

SKŁADANE Classic



SKRZYDŁA SKŁADANE Classic (wersje + ceny)



jednoskrzydłowe

00 541 / 665,43 D1 688 / 846,24



dwuskrzydłowe

00 1080 / 1328,40 D1 1374 / 1690,02

UWAGA:
komplet: drzwi ze stałą ościeżnicą bezprzylgową i progim

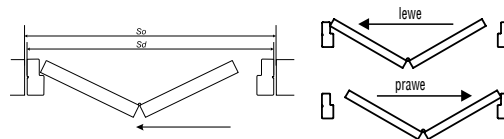

DRZWI JEDNOSKRZYDŁOWE wymiary po zewnętrznej stronie ościeżnicy (Sd, Hd) proponowany wymiar montażowy (So, Ho)			DRZWI DWUSKRZYDŁOWE wymiary po zewnętrznej stronie ościeżnicy (Sd, Hd) proponowany wymiar montażowy (So, Ho)		
szerokość			szerokość		
typ	(So)	(Sd)	typ	(So)	(Sd)
„60”	710	690	„60”+„60”	1340	1320
„70”	810	790	„70”+„70”	1540	1520
„80”	910	890	„80”+„80”	1740	1720
„90”	1010	990	„90”+„90”	1940	1920
wysokość: (Ho) 2100, (Hd) 2090					

KONSTRUKCJA SKRZYDŁA

- składane malowane: ramiak drewniany obłożony 2 tłoczonymi płytami HDF (powierzchnia ze strukturą drewna) wypełnienie warstwą stabilizującą o strukturze „plastra miodu”
- system bezprzylgowy
- drzwi wyposażone w próg

OŚCIEŻNICA

- stała drewniana

SZKLENIE

- standard: skrzydła malowane – szkło ornamentowe (ornament kura bezbarwna) lub szkło gładkie (przezroczyste) o grubości 4mm
- opcja: inne rodzaje szkła patrz str. 108

WYPOSAŻENIE

- standard: prowadnica i zawiasy
- opcja: tuleje mosiężne TK5 patrz str. 113

WYMIARY SKRZYDEŁ

- jednoskrzydłowe: „60”; „70”; „80”; „90”
- dwuskrzydłowe: „60”+„60”; „70”+„70”; „80”+„80”; „90”+„90”

KOLORYSTYKA

MALOWANE

Ekologiczne farby akrylowe, kolory palet RAL i NCS (oprócz metalicznych) - dopłata według tabeli kolorystycznej - str. 121 (min. 2 szt.)

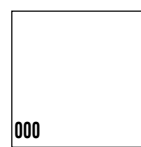

biały
(NCS s0500-N)



kolory palet RAL i NCS
(oprócz metalicznych)

TABELA DOPŁAT*				
do skrzydeł kolory RAL, NCS S wg grup kolorystycznych – patrz str. 121				
Model drzwi	GRUPA 1 kolory jasne	GRUPA 2 kolory pośrednie	GRUPA 3 kolory średnie	GRUPA 4 kolory ciemne
SKŁADANE Classic	222 / 273,06	305 / 375,15	372 / 457,56	458 / 563,34
OŚCIEŻNICE	+20%	+30%	+40%	+60%

* dopłata do drzwi jednoskrzydłowych, do drzwi dwuskrzydłowych = 2 x dopłata do drzwi jednoskrzydłowych

PRZESUWNE system naścienny



WYMIARY

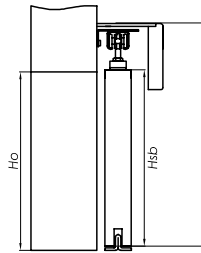

drzwi przesuwne – system naścienny bez zabudowy

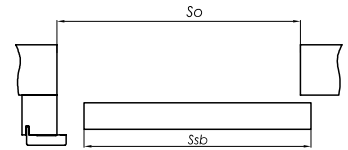

drzwi jednoskrzydłowe
wymiary po zewnętrznej stronie skrzydeł
(Ssb, Hsb) oraz otworu montażowego (So, Ho)

drzwi dwuskrzydłowe
(bez słupa dojazdowego)
wymiary po zewnętrznej stronie skrzydeł
(Ssb, Hsb) oraz otworu montażowego (So, Ho)

NIE DOTYCZY NOBLE, FIESTA '09, L-PROJEKT

typ	(Ssb)	(So)	typ	(Ssb)	(So)
„60”	644	620	„60”+„60”	1288	1240
„70”	744	720	„70”+„70”	1488	1440
„80”	844	820	„80”+„80”	1688	1640
„90”	944	920	„90”+„90”	1888	1840
„100”	1044	1020	„100”+„100”	2088	2040

wysokość: (Ho) 2020, (Hsb) 2033, od poziomu podłogi do górnej krawędzi maskownicy – 2120 mm

MODELE NOBLE, FIESTA '09, L-PROJEKT

typ	(Ssb)	(So)	typ	(Ssb)	(So)
„60”	625	600	„60”+„60”	1250	1240
„70”	725	700	„70”+„70”	1450	1440
„80”	825	800	„80”+„80”	1650	1640
„90”	925	900	„90”+„90”	1850	1840

wysokość: (Ho) 2030, (Hsb) 2040, od poziomu podłogi do górnej krawędzi maskownicy – 2127 mm

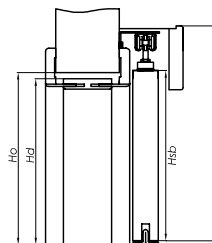

drzwi przesuwne – system naścienny z zabudową tunelową ZN OK6

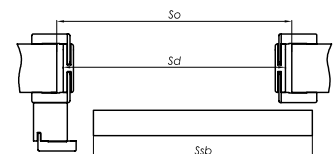

Do systemu naściennego proponujemy zabudowę tunelową ZN OK6 (str. 94)

drzwi jednoskrzydłowe
wymiary po zewnętrznej stronie skrzydeł
(Ssb, Hsb) oraz otworu montażowego (So, Ho)

drzwi dwuskrzydłowe
(bez słupa dojazdowego)
wymiary po zewnętrznej stronie skrzydeł
(Ssb, Hsb) oraz otworu montażowego (So, Ho)

NIE DOTYCZY NOBLE, FIESTA '09, L-PROJEKT

typ	(Ssb)	(So)	(Sd)	typ	(Ssb)	(So)	(Sd)
„60”	644	670	649	„60”+„60”	1288	1305	1282
„70”	744	770	749	„70”+„70”	1488	1505	1482
„80”	844	870	849	„80”+„80”	1688	1705	1682
„90”	944	970	949	„90”+„90”	1888	1905	1882
„100”	1044	1070	1049	„100”+„100”	2088	2105	2082

wysokość: (Hsb) 2033, (Ho) 2055, (Hd) 2044, od poziomu podłogi do górnej krawędzi maskownicy – 2120 mm

MODELE NOBLE, FIESTA '09, L-PROJEKT

typ	(Ssb)	(So)	(Sd)	typ	(Ssb)	(So)	(Sd)
„60”	625	655	633	„60”+„60”	1250	1265	1245
„70”	725	755	733	„70”+„70”	1450	1465	1445
„80”	825	855	833	„80”+„80”	1650	1665	1645
„90”	925	955	933	„90”+„90”	1850	1865	1845

wysokość: (Hsb) 2040, (Ho) 2055, (Hd) 2044, od poziomu podłogi do górnej krawędzi maskownicy 2127 mm

SYSTEM NAŚCIENNY

cena zawiera: prowadnicę, maskownicę i stęp dojazdowy*

do drzwi jednoskrzydłowych	malowanych białych**	TOP RESIST	laminowanych LAMISTONE	fornirowanych	lakier UV
	folia biała	ECO TOP	SILKSTONE	GRAVISTONE	fornirowane kolekcje I, II, III

dopłata do wybranego modelu skrzydła wewnątrzlokalowego

+488 +600,24	+488 +600,24	+488 +600,24	+635 +781,05	+759 +933,57
-----------------	-----------------	-----------------	-----------------	-----------------

do dwuskrzydłowych dopłata + 50%

*opcjonalnie wersja z systemem zabudowy ściany („tunel wykończoniu”) – cena w zależności od grubości muru

*** kolory palet RAL, NCS - dopłata według tabeli kolorystycznej (min. 2 szt.)

Istnieje możliwość wykonania samego skrzydła do przesuwu (dopłata + 50 / 61,50) + cena uchwyty

WYPOSAŻENIE

- standard: mosiężny uchwyt podłużny chrom (U3)
- opcjonalnie uchwyty lub zamek hakowy do skrzydeł przesuwnych - patrz str. 110

SCHEMAT

WEWNĄTRZ

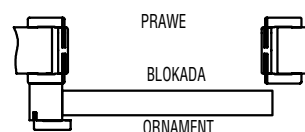

WEWNĄTRZ

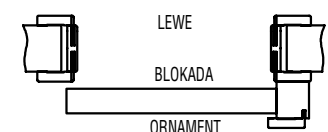

ZEWNĄTRZ →

← ZEWNĄTRZ

W drzwiach skłonych ornament od zewnątrz, w drzwiach z zamkiem blokada od wewnątrz
W drzwiach dwuskrzydłowych: prawych – zamek w skrzydle prawym; lewych – zamek w skrzydle lewym

PRZESUWNE system naścienny PREMIUM



SYSTEM PREMIUM

Cena systemu przesuwneho PREMIUM do drzwi jednoskrzydłowych wynosi **539 / 662,97**;
do drzwi dwuskrzydłowych **1078 / 1325,94**

Istnieje możliwość wykonania samego skrzydła do przesuwu (dopłata + 50 / 61,50) + cena uchwyty

WYPOSAŻENIE

- komplet systemu przesuwneho PREMIUM zawiera maskownicę z prowadnicą (elementy z aluminium)
- standard uchwyt podłużny w kolorze chrom-satyna (U4)
- opcjonalnie uchwyty do skrzydeł przesuwneho – patrz str. 110

drzwi jednoskrzydłowe
wymiary po zewnętrznej stronie skrzydeł
(Ssb, Hsb) oraz otworu montażowego (So, Ho)

drzwi dwuskrzydłowe
wymiary po zewnętrznej stronie skrzydeł
(Ssb, Hsb) oraz otworu montażowego (So, Ho)

NIE DOTYCZY NOBLE, FIESTA '09, L-PROJEKT

typ	(Ssb)	(So)	typ	(Ssb)	(So)
„60”	644	620	„60”+„60”	1288	1240
„70”	744	720	„70”+„70”	1488	1440
„80”	844	820	„80”+„80”	1688	1640
„90”	944	920	„90”+„90”	1888	1840

wysokość: (Hsb) 2033, (Ho) 2020, wysokość od poziomu podłogi do górnej krawędzi maskownicy - 2103 mm

MODELE NOBLE, FIESTA '09, L-PROJEKT

typ	(Ssb)	(So)	typ	(Ssb)	(So)
„60”	625	600	„60”+„60”	1250	1230
„70”	725	700	„70”+„70”	1450	1430
„80”	825	800	„80”+„80”	1650	1630
„90”	925	900	„90”+„90”	1850	1830

wysokość: (Hsb) 2040, (Ho) 2030, wysokość od poziomu podłogi do górnej krawędzi maskownicy - 2110 mm

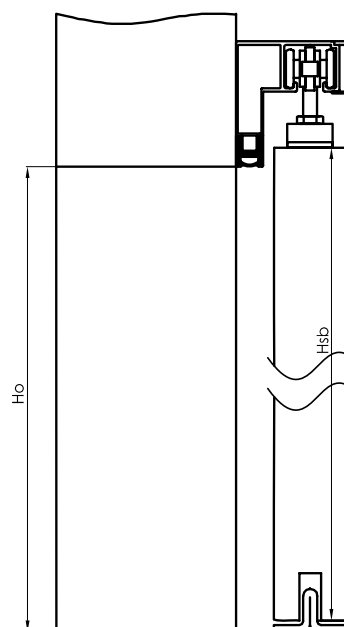

Brak możliwości zastosowania w ościeżnicy tunelowej



Rzeczywiste kolory mogą różnić się od zamieszczonych w ofercie. Dopuszczalna różnica w odcieniu skrzydeł, ościeżnic i ramek.

NAŚWIETLA

Ceny (zł): netto / brutto (VAT 23%)

NAŚWIETLA na profilu ościeżnicy DIN (cena za 1 mb naświetla liczony po zewnętrznym obwodzie naświetla)

symbol	zakres w mm	folia biała do drzwi malowanych** oraz białe: 100, 120	TOP RESIST	laminowanych LAMISTONE	fornirowanych	lakier UV
			ECO TOP	SILKSTONE		
			folia drewnopodobna	GRAVISTONE*	fornirowane kolekcje I, II, III	RETRO, LIMBA, kolekcja IV, V, VI
NP1	75-95	89 / 109,47	89 / 109,47	105 / 129,15	124 / 152,52	142 / 174,66
NP2	95-120	95 / 116,85	95 / 116,85	111 / 136,53	131 / 161,13	151 / 185,73
NP3	120-140	101 / 124,23	101 / 124,23	121 / 148,83	142 / 174,66	162 / 199,26
NP4	140-160	106 / 130,38	106 / 130,38	126 / 154,98	150 / 184,50	174 / 214,02
NP5	160-180	111 / 136,53	111 / 136,53	136 / 167,28	161 / 198,03	185 / 227,55
NP6	180-200	120 / 147,60	120 / 147,60	142 / 174,66	167 / 205,41	193 / 237,39
NP7	200-220	124 / 152,52	124 / 152,52	150 / 184,50	178 / 218,94	205 / 252,15
NP8	220-240	132 / 162,36	132 / 162,36	157 / 193,11	185 / 227,55	214 / 263,22
NP9	240-260	137 / 168,51	137 / 168,51	165 / 202,95	195 / 239,85	226 / 277,98
NP10	260-280	143 / 175,89	143 / 175,89	172 / 211,56	203 / 249,69	234 / 287,82
NP11	280-300	150 / 184,50	150 / 184,50	180 / 221,40	213 / 261,99	244 / 300,12

NAŚWIETLA na profilu ościeżnicy stałej POL-SKONE
(cena za 1 mb naświetla liczony po zewnętrznym obwodzie naświetla)

stała 92 mm	108 / 132,84	108 / 132,84	129 / 158,67	151 / 185,73	175 / 215,25
-------------	--------------	--------------	--------------	--------------	--------------

*nie dotyczy naświetla na profilu ościeżnicy 92 mm

**kolory palet RAL i NCS (oprócz metalicznych) - dopłata według tabeli kolorystycznej - str. 121 (przy zamówieniu min. 2 szt. drzwi) ekologiczne farby akrylowe

cena naświetla = cena 1mb x 2(A+B) + cena 1m² szkła x A x B

zalecane szkło bezpieczne do naświetli	cena za 1 m ²
szyba bezpieczna 6 mm przezroczysta	217 / 266,91
szyba bezpieczna 6 mm matowa	271 / 333,33

opcjonalnie szkło ornamentowe 4 mm (cena za 1 m²) przy szkleniu: szkło gładkie (przezroczyste) 50/61,50; KURA bezbarwna 66/81,18; KURA brąz 66/81,18; BIAŁY MAT 80/98,40; BRAZ MAT 120/147,60;



Sugerowany sposób połączenia naświetli na profilu ościeżnicy DIN przy użyciu klocków montażowych

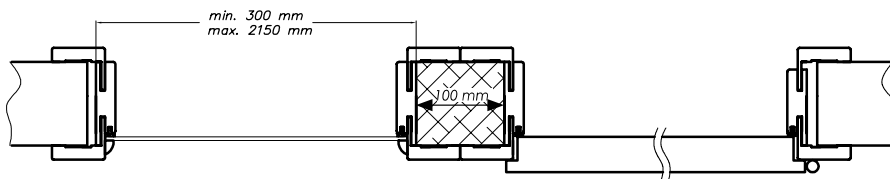

Sugerowany sposób połączenia naświetli na profilu ościeżnicy stałej

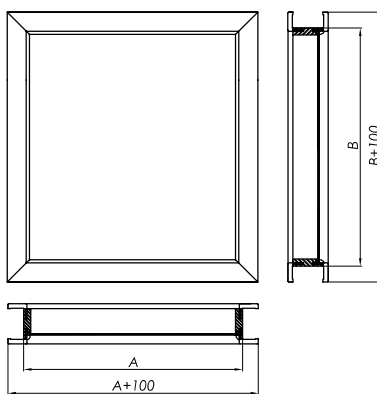
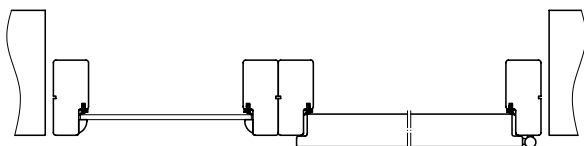

Przy zamówieniu konieczność podania wymiaru A i B



WYMIARY SKRZYDEŁ

Prześwit między skrzydłem a podłogą

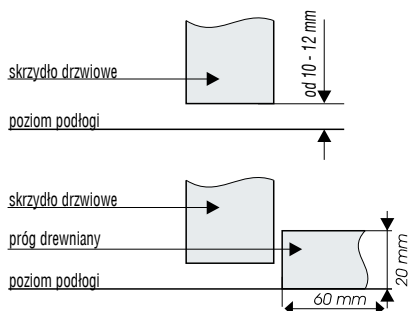

wersja z progiem szwajcarskim (opcja)

SYSTEM PRZYLGOWY (rozwierane)

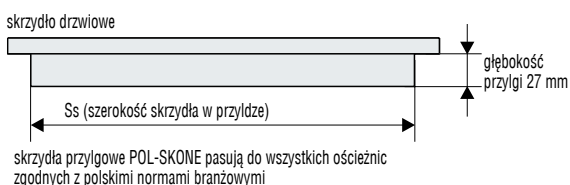

skrzydła przylgowe POL-SKONE pasują do wszystkich ościeżnic zgodnych z polskimi normami branżowymi

szerokość (Ss)	wysokość w przyłdze
618 718 818 918	2020

Kierunki otwierania – drzwi jednoskrzydłowe przylgowe



Kierunki otwierania – drzwi dwuskrzydłowe przylgowe

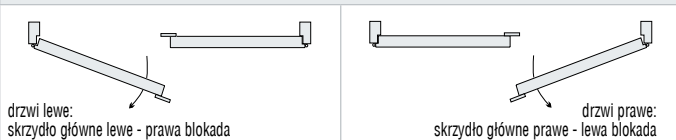

Dla prawidłowego montażu drzwi rozwieranych, składanych otwór w ścianie (So) powinien być większy o 10-15 mm na stronę od wymiarów drzwi po zewnętrznej stronie ościeżnicy (Sd).

Polecamy szczegółową instrukcję montażu drzwi „Akademia Dobrego Montażu POL-SKONE” na płycie DVD.

Adresy autoryzowanych ekip montażowych na www.pol-skone.eu

Istnieje możliwość zamówienia skrzydeł krótszych (według informacji na stronach katalogowych) oraz skrzydeł do samodzielnego skrócenia (według informacji na stronach katalogowych) przez ekipę montażową.

OŚCIEŻNICE STAŁE

STAŁA Z MDF



ZAWIASY



Stosowane zawiasy: czopowe wkręcane typ A



Stosowane zawiasy: czopowe wkręcane typ D

	ECO TOP	do TOP RESIST (DYNAMIC)	LAMISTONE	folia biała do drzwi malowanych oraz białe: 100, 120
		folia drewnopodobna	SILKSTONE	
do jednoskrzydłowych	130	130	145	130
	159,90	159,90	178,35	159,90
do dwuskrzydłowych dopłata + 50%				
fabryczne skrócenie ościeżnicy dopłata + 20%				
opcja: listwy maskujące LD6, LD7				

WYMIARY

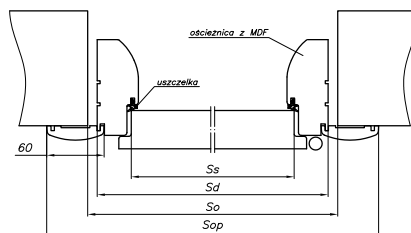

drzwi z ościeżnicą stałą

drzwi jednoskrzydłowe					drzwi dwuskrzydłowe			
typ	(So)	(Sd)	(Ss)	(Sop)	typ	(So)	(Sd)	(Sop)
„60”	709	689	618	794	„60”+„60”	1343	1323	1428
„70”	809	789	718	894	„60”+„70”	1443	1423	1528
„80”	909	889	818	994	„60”+„80”, „70”+„70”	1543	1523	1628
„90”*	1009	989	918	1094	„60”+„90”, „70”+„80”	1643	1623	1728
					„70”+„90”, „80”+„80”	1743	1723	1828
					„80”+„90”	1843	1823	1928
					„90”+„90”	1943	1923	2028
wysokość: (Ho) 2074, (Hd) 2064, (Hs) 2020, (Hop) 2117								

Opcjonalnie: „100” – dopłata 30 / 36,90, „110” – dopłata 60 / 73,80

Ss – szerokość skrzydła (618, 718, 818, 918); Hs – wysokość skrzydła;

Sd, Hd – wymiar drzwi po zewnętrznej stronie ościeżnicy;

So, Ho – proponowany wymiar montażowy;

Sop – szerokość po zewnętrznej stronie opaski

Hop – wysokość po zewnętrznej stronie opaski

* dla skrzydeł SIMPLE, ASTOR, GRAF So = 983; Sd=963; Ss=892; Sop=1068

OŚCIEŻNICE REGULOWANE

Ceny (zł): netto / brutto (VAT 23%)

REGULOWANA SYSTEM DIN



ZAWIASY



Stosowane zawiasy: czopowe wkręcane typ B



Stosowane zawiasy: czopowe wkręcane typ K

Możliwość zastosowania wzmocnienia pod samozamykacz - dopłata 45 / 55,35
 UWAGA! Zalecany wymiar wysokości otworu montażowego powiększony o 16 mm

Do ościeżnicy regulowanej System DIN proponujemy zabudowę tunelową ZN OK6 (str. 94)
 Możliwość zastosowania elektrozaczepek w ościeżnicy DIN

ELEKTROZACZEPEY DO DRZWI WEWNĘTRZNYCH



elektrozaczepek awersyjny

Elektrozaczepek do drzwi wewnętrznych	Elektrozaczepek awersyjny JiS typ 1710-12AC (do skrzydeł wyposażonych w zamek Abloy 4262*)	Elektrozaczepek rewersyjny MCM 611-12DC (do skrzydeł wyposażonych w zamek Abloy 4262*)
do ościeżnicy regulowanej DIN (ZP) (konieczność zwiększenia otworu montażowego o 25 mm z uwagi na drewniane wzmocnienie ościeżnicy w miejscu montażu elektrozaczepek, frezowanie w opaskach wykonane fabrycznie)	220 / 270,60	320 / 393,60

Awersyjny, model 1710 - 12AC bez napięcia zamknięty, po podaniu napięcia otwarty
 Rewersyjny, model 611 - 12DC bez napięcia otwarty, po podaniu napięcia zamknięty
 Symbole AC/DC oznaczają prąd zmienny lub stały

Cena zawiera drewniane wzmocnienie ościeżnicy w miejscu zamontowania elektrozaczepek.

* za dopłatą 50 / 61,50

do jednoskrzydłowych	symbol	zakres w mm	ECO TOP	TOP RESIST	laminowanych	lakier UV		
					LAMISTONE	folia biała do drzwi malowanych* oraz białe: 100, 120	fornirówanych	kolekcje: IV, V, VI, RETRO, LIMBA
				folia drewnopodobna	GRAVISTONE laminat drewnopodobny		forniry naturalne (kolekcje I,II,III)	
ZP1	75-95		203	203	220	203	412	475
			249,69	249,69	270,60	249,69	506,76	584,25
ZP2	95-120		209	209	229	209	425	490
			257,07	257,07	281,67	257,07	522,75	602,70
ZP3	120-140		216	216	235	216	438	504
			265,68	265,68	289,05	265,68	538,74	619,92
ZP4	140-160		221	221	242	221	451	520
			271,83	271,83	297,66	271,83	554,73	639,60
ZP5	160-180		229	229	249	229	463	535
			281,67	281,67	306,27	281,67	569,49	658,05
ZP6	180-200		237	237	259	237	481	555
			291,51	291,51	318,57	291,51	591,63	682,65
ZP7	200-220		245	245	268	245	500	574
			301,35	301,35	329,64	301,35	615,00	706,02
ZP8	220-240		255	255	277	255	516	596
			313,65	313,65	340,71	313,65	634,68	733,08
ZP9	240-260		262	262	286	262	534	615
			322,26	322,26	351,78	322,26	656,82	756,45
ZP10	260-280		271	271	295	271	549	634
			333,33	333,33	362,85	333,33	675,27	779,82
ZP11	280-300		283	283	308	283	576	665
			348,09	348,09	378,84	348,09	708,48	817,95
do dwuskrzydłowych dopłata + 50%								
fabryczne skrócenie ościeżnicy dopłata + 20%								

* kolory palet RAL i NCS (oprócz metalicznych) - dopłata według tabeli kolorystycznej - str. 121 (przy zamówieniu min. 2 szt. drzwi) ekologiczne farby akrylowe

WYMIARY

Regulowana SYSTEM DIN

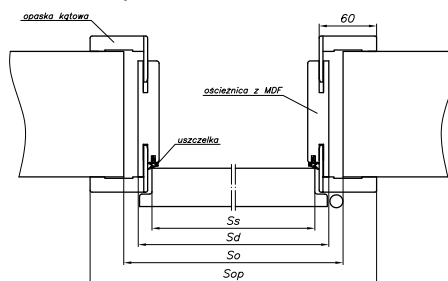

Do ościeżnicy regulowanej System DIN proponujemy zabudowę tunelową ZN OK6

drzwi jednoskrzydłowe					drzwi dwuskrzydłowe			
typ	(So)	(Sd)	(Ss)	(Sop)	typ	(So)	(Sd)	(Sop)
„60”	676	646	618	746	„60”+„60”	1310	1280	1380
„70”	776	746	718	846	„60”+„70”	1410	1380	1480
„80”	876	846	818	946	„60”+„80”, „70”+„70”	1510	1480	1580
„90”*	976	946	918	1046	„60”+„90”, „70”+„80”	1610	1580	1680
					„70”+„90”, „80”+„80”	1710	1680	1780
					„80”+„90”	1810	1780	1880
					„90”+„90”	1910	1880	1980
wysokość: (Ho) 2053, (Hd) 2043, (Hs) 2020, (Hop) 2093								

Opcjonalnie: „100” - dopłata 30 / 36,90, „110” - dopłata 60 / 73,80

Ss - szerokość skrzydła w przyłdże (618, 718, 818, 918); Hs - wysokość skrzydła w przyłdże;

Sd, Hd - wymiar drzwi po wewnętrznej stronie ościeżnicy; So, Ho - proponowany wymiar montażowy

Sop - szerokość po zewnętrznej stronie opaski; Hop - wysokość po zewnętrznej stronie opaski

* dla skrzydeł SIMPLE, ASTOR, GRAF

So = 950; Sd=920; Ss=892; Sop=1020

OŚCIEŻNICE REGULOWANE

REGULOWANA SYSTEM POL-SKONE



ZAWIASY



Stosowane zawiasy: czopowe wkręcane typ A



Stosowane zawiasy: czopowe wkręcane typ C



Stosowane zawiasy: czopowe wkręcane typ D

ELEKTROZACZEPY DO DRZWI WEWNĘTRZNYCH

Elektrozaczepy	Elektrozaczep awersyjny JiS typ 1710-12AC (do skrzydeł wyposażonych w zamek Abloy 4262*)	Elektrozaczep rewersyjny LOCKPOL 611-12DC (do skrzydeł wyposażonych w zamek Abloy 4262*)
do ościeżnicy regulowanej POL-SKONE (ZZ) (konieczność samodzielnego frezowania opasek w miejscu montażu elektrozaczepu)	190 / 233,70	290 / 356,70

* za dopłatą 50 / 61,50

do jednoskrzydłowych	symbol	zakres w mm	ECO TOP (INTER-AMBER)	TOP RESIST folia drewnopodobna	laminowanych		folia biała do drzwi malowanych* oraz białe: 100, 120	do fornirowanych	
					LAMISTONE	SILKSTONE		forniry naturalne (kolekcje I, II, III)	lakier UV kolekcje: IV, V, VI, RETRO, LIMBA
ZZ1	62-79		290	348	348	290	501	576	
			356,70	428,04	428,04	356,70	616,23	708,48	
ZZ2	79-99		290	348	348	290	501	576	
			356,70	428,04	428,04	356,70	616,23	708,48	
ZZ3	99-123		314	375	375	314	539	621	
			386,22	461,25	461,25	386,22	662,97	763,83	
ZZ4	123-143		314	375	375	314	539	621	
			386,22	461,25	461,25	386,22	662,97	763,83	
ZZ5	143-189		343	410	410	343	590	680	
			421,89	504,30	504,30	421,89	725,70	836,40	
ZZ6	189-209		343	410	410	343	590	680	
			421,89	504,30	504,30	421,89	725,70	836,40	
ZZ7	209-255		373	448	448	373	645	740	
			458,79	551,04	551,04	458,79	793,35	910,20	
ZZ8	255-275		373	448	448	373	645	740	
			458,79	551,04	551,04	458,79	793,35	910,20	
ZZ9	275-321		402	481	481	402	691	798	
			494,46	591,63	591,63	494,46	849,93	981,54	
ZZ10	321-341		402	481	481	402	691	798	
			494,46	591,63	591,63	494,46	849,93	981,54	
ZZ11	341-391		441	532	532	441	765	877	
			542,43	654,36	654,36	542,43	940,95	1078,71	

do dwuskrzydłowych dopłata +50%

fabryczne skrócenie ościeżnicy dopłata +20%

* kolory palet RAL i NCS (oprócz metalicznych) - dopłata według tabeli kolorystycznej - str. 121
(przy zamówieniu min. 2 szt. drzwi) ekologiczne farby akrylowe

WYMIARY

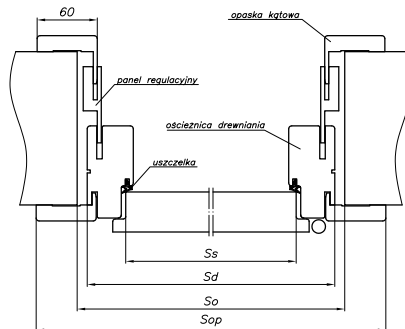

drzwi jednoskrzydłowe					drzwi dwuskrzydłowe			
szerokość					szerokość			
typ	(So)	(Sd)	(Ss)	(Sop)	typ	(So)	(Sd)	(Sop)
„60”	715	695	618	798	„60”+„60”	1350	1330	1433
„70”	815	795	718	898	„60”+„70”	1450	1430	1533
„80”	915	895	818	998	„60”+„80”+„70”+„70”	1550	1530	1633
„90”*	1015	995	918	1098	„60”+„90”+„70”+„80”	1650	1630	1733
					„70”+„90”+„80”+„80”	1750	1730	1833
					„80”+„90”	1850	1830	1933
					„90”+„90”	1950	1930	2033

wysokość: (Ho) 2077, (Hd) 2067, (Hs) 2020, (Hop) 2118

W standardzie przy ościeżnicach drewnianych znajdują się otwory montażowe wraz z zestawem zaślepek.

Za dodatkową dopłatą istnieje możliwość zamówienia ościeżnicy bez otworów (15 / 18,45)

Opcjonalnie: „100” - dopłata 30 / 36,90, „110” - dopłata 60 / 73,80

Ss - szerokość skrzydła w przyłdże (618, 718, 818, 918); Hs - wysokość skrzydła w przyłdże;

Sd, Hd - wymiar drzwi po zewnętrznej stronie ościeżnicy; So, Ho - proponowany wymiar montażowy;

Sop - szerokość po zewnętrznej stronie opaski; Hop - wysokość po zewnętrznej stronie opaski

* dla skrzydeł SIMPLE, ASTOR, GRAF

So = 989; Sd=969; Ss=892; Sop=1072

Możliwość zastosowania elektrozaczepu w ościeżnicy POL-SKONE

OŚCIEŻNICE STAŁE

Ceny (zł): netto / brutto (VAT 23%)

STAŁA SYSTEM POL-SKONE



	ECO TOP (INTER-AMBER)	laminowanych LAMISTONE SILKSTONE	do TOP RESIST (DYNAMIC)	folia biała do drzwi malowanych* oraz biały: 100, 120	lakier UV do fornirowanych	
		laminat drewnopodobny	folia drewnopodobna		forniry naturalne (kolekcje I,II,III)	kolekcje: IV, V, VI, RETRO, LIMBA
do jednoskrzydłowych	190 233,70	221 271,83	221 271,83	190 233,70	275 338,25	323 397,29
do dwuskrzydłowych	325 399,75	341 419,43	341 419,43	325 399,75	385 473,55	456 560,88

fabryczne skrócenie ościeżnicy dopłata + 20%

opcja: listwy maskujące LD6, LD7

W standardzie przy ościeżnicach drewnianych znajdują się otwory montażowe wraz z zestawem zaślepek. Za dodatkową dopłatą istnieje możliwość zamówienia ościeżnicy bez otworów (15 / 18,45)

* kolory palet RAL i NCS (oprócz metalicznych) - dopłata według tabeli kolorystycznej - str. 121 (przy zamówieniu min. 2 szt. drzwi) ekologiczne farby akrylowe

WYMIARY

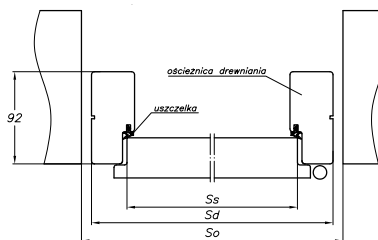

ZAWIASY



Stosowane zawiasy:
czopowe wkręcane
typ A



Stosowane zawiasy:
czopowe wkręcane
typ C



Stosowane zawiasy:
czopowe wkręcane
typ D

ELEKTROZACZEPY DO DRZWI WEWNĘTRZNYCH

ELEKTROZACZEPY do drzwi wewnętrznych	Elektrozaczep awersyjny typ 1710-12AC (do skrzydeł wyposażonych w zamek Abloy 4262*)	Elektrozaczep rewersyjny 611-12DC (do skrzydeł wyposażonych w zamek Abloy 4262*)
do ościeżnicy stałej	190 / 233,70	290 / 356,70

* za dopłatą 50 / 61,50

drzwi jednoskrzydłowe				drzwi dwuskrzydłowe		
typ	(So)	(Sd)	(Ss)	typ	(So)	(Sd)
„60”	709	689	618	„60”+„60”	1343	1323
„70”	809	789	718	„60”+„70”	1443	1423
„80”	909	889	818	„60”+„80” „70”+„70”	1543	1523
„90”*	1009	989	918	„60”+„90” „70”+„80”	1643	1623
				„70”+„90” „80”+„80”	1743	1723
				„80”+„90”	1843	1823
				„90”+„90”	1943	1923

wysokość: (Ho) 2074, (Hd) 2064, (Hs) 2020

Opcjonalnie: „100” – dopłata 30 / 36,90, „110” – dopłata 60 / 73,80

Ss – szerokość skrzydła w przyłdże (618, 718, 818, 918); Hs – wysokość skrzydła w przyłdże;
Sd, Hd – wymiar drzwi po zewnętrznej stronie ościeżnicy; So, Ho – proponowany wymiar montażowy;
Możliwość zastosowania elektrozaczepu w ościeżnicy POL-SKONE
* dla skrzydeł SIMPLE, ASTOR, GRAF So = 983; Sd=963; Ss=892

OŚCIEŻNICE REGULOWANE

REGULOWANA MODEL 2000



do jednoskrzydłowych		fornirowanych	lakier UV
symbol	zakres w mm	forniry naturalne kolekcje I, II, III	kolekcje: RETRO, LIMBA
ZM1	69-86 mm	501 / 616,23	575 / 707,25
ZM2	86-106 mm	542 / 666,66	622 / 765,06
ZM3	106-130 mm	542 / 666,66	622 / 765,06
ZM4	130-150 mm	591 / 726,93	680 / 836,40
ZM5	150-196 mm	591 / 726,93	680 / 836,40
ZM6	196-216 mm	643 / 790,89	740 / 910,20
ZM7	216-262 mm	643 / 790,89	740 / 910,20
ZM8	262-282 mm	692 / 851,16	795 / 977,85
ZM9	282-328 mm	692 / 851,16	795 / 977,85
ZM10	328-348 mm	765 / 940,95	878 / 1079,94
ZM11	348-398 mm	765 / 940,95	878 / 1079,94

do dwuskrzydłowych dopłata + 50%
fabryczne skrócenie ościeżnicy dopłata + 20%

W standardzie przy ościeżnicach drewnianych znajdują się otwory montażowe wraz z zestawem zaślepek. Za dodatkową dopłatą istnieje możliwość zamówienia ościeżnic bez otworów (15 / 18,45)

WYMIARY

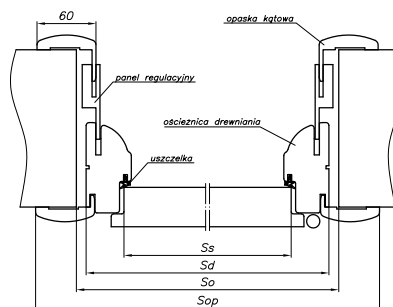

ZAWIASY



Stosowane zawiasy: czopowe wkręcane typ C



Stosowane zawiasy: czopowe wkręcane typ D

drzwi jednoskrzydłowe					drzwi dwuskrzydłowe			
typ	szerokość				typ	szerokość		
„60”	(So) 715	(Sd) 695	(Ss) 618	(Sop) 798	„60”+„60”	(So) 1350	(Sd) 1330	(Sop) 1433
„70”	815	795	718	898	„60”+„70”	1450	1430	1533
„80”	915	895	818	998	„60”+„80”+„70”+„70”	1550	1530	1633
„90”	1015	995	918	1098	„60”+„90”+„70”+„80”	1650	1630	1733
					„70”+„90”+„80”+„80”	1750	1730	1833
					„80”+„90”	1850	1830	1933
					„90”+„90”	1950	1930	2033

wysokość: (Ho) 2077, (Hd) 2067, (Hs) 2020, (Hop) 2118

Opcjonalnie: „100” – dopłata 30 / 36,90, „110” – dopłata 60 / 73,80

Ss – szerokość skrzydła w przyłdże (618, 718, 818, 918);

Hs – wysokość skrzydła w przyłdże;

Sd, Hd – wymiar drzwi po zewnętrznej stronie ościeżnicy;

So, Ho – proponowany wymiar montażowy;

Sop – szerokość po zewnętrznej stronie opaski

Hop – wysokość po zewnętrznej stronie opaski

Do ościeżnicy regulowanej Model 2000 proponujemy zabudowę tunelową ZT OK7 (str. 94)

OŚCIEŻNICE REGULOWANE

Ceny (zł): **netto** / brutto (VAT 23%)

REGULOWANA MODEL RETRO



ZAWIASY



Stosowane zawiasy:
czopowe wkręcane
typ C



Stosowane zawiasy:
czopowe wkręcane
typ D

do jednoskrzydłowych		fornirowanych	lakier UV
symbol	zakres w mm	forniry naturalne kolekcje I, II, III	kolekcje: RETRO, LIMBA
ZR1	69-86 mm	501 / 616,23	575 / 707,25
ZR2	86-106 mm	542 / 666,66	622 / 765,06
ZR3	106-130 mm	542 / 666,66	622 / 765,06
ZR4	130-150 mm	591 / 726,93	680 / 836,40
ZR5	150-196 mm	591 / 726,93	680 / 836,40
ZR6	196-216 mm	643 / 790,89	740 / 910,20
ZR7	216-262 mm	643 / 790,89	740 / 910,20
ZR8	262-282 mm	692 / 851,16	795 / 977,85
ZR9	282-328 mm	692 / 851,16	795 / 977,85
ZR10	328-348 mm	765 / 940,95	878 / 1079,94
ZR11	348-398 mm	765 / 940,95	878 / 1079,94
do dwuskrzydłowych dopłata + 50%			
fabryczne skrócenie ościeżnicy dopłata + 20%			

W standardzie przy ościeżnicach drewnianych znajdują się otwory montażowe wraz z zestawem zaślepek. Za dodatkową dopłatą istnieje możliwość zamówienia ościeżnicy bez otworów (15 / 18,45)

WYMIARY

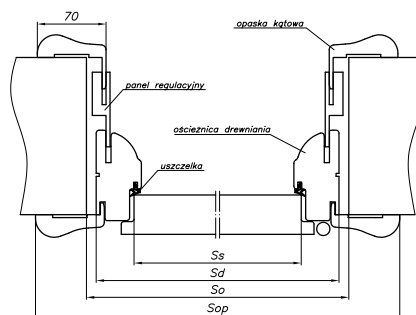

drzwi jednoskrzydłowe					drzwi dwuskrzydłowe			
szerokość					szerokość			
typ	(So)	(Sd)	(Ss)	(Sop)	typ	(So)	(Sd)	(Sop)
„60”	715	695	618	818	„60”+„60”	1350	1330	1453
„70”	815	795	718	918	„60”+„70”	1450	1430	1553
„80”	915	895	818	1018	„60”+„80”, „70”+„70”	1550	1530	1653
„90”	1015	995	918	1118	„60”+„90”, „70”+„80”	1650	1630	1753
					„70”+„90”, „80”+„80”	1750	1730	1853
					„80”+„90”	1850	1830	1953
					„90”+„90”	1950	1930	2053
wysokość: (Ho) 2077, (Hd) 2067, (Hs) 2020, (Hop) 2148								

Opcjonalnie: „100” – dopłata **30** / 36,90, „110” – dopłata **60** / 73,80

Ss – szerokość skrzydła w przyłdże (618, 718, 818, 918);
Hs – wysokość skrzydła w przyłdże;
Sd, Hd – wymiar drzwi po zewnętrznej stronie ościeżnicy;
So, Ho – proponowany wymiar montażowy;
Sop – szerokość po zewnętrznej stronie opaski
Hop – wysokość po zewnętrznej stronie opaski

Do ościeżnicy regulowanej Model RETRO proponujemy zabudowę tunelową ZT OK4 (str. 94)

OŚCIEŻNICE REGULOWANE

REGULOWANA NOBLE



ZAWIASY

system bezprzylgowy



zawias SFS

Do ościeżnicy bezprzylgowej NOBLE proponujemy zabudowę tunelową ZY z opaskami ON NOBLE / FIESTA (str. 94)

SPOSOBY ŁĄCZENIA OPASEK

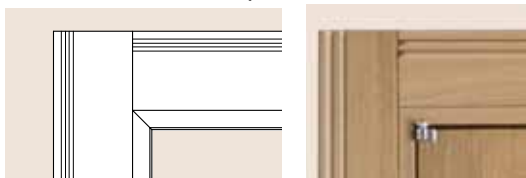

WERSJA A (100 mm)



WERSJA B (85 mm)

do jednoskrzydłowych		lakier UV
symbol	zakres w mm	forniowanych dąb europejski, heban, jasny orzech retro, ciemny orzech retro
NB1	76-96	592 / 728,16
NB2	96-120	592 / 728,16
NB3	120-140	647 / 795,81
NB4	140-186	647 / 795,81
NB5	186-206	704 / 865,92
NB6	206-252	704 / 865,92
NB7	252-272	757 / 931,11
NB8	272-318	757 / 931,11
NB9	318-338	838 / 1030,74
NB10	338-388	838 / 1030,74
do dwuskrzydłowych dopłata + 50%		
fabryczne skrócenie ościeżnicy dopłata + 20%		
Ościeżnica stała bezprzylgowa drewniana 330 / 405,90		

WYMIARY

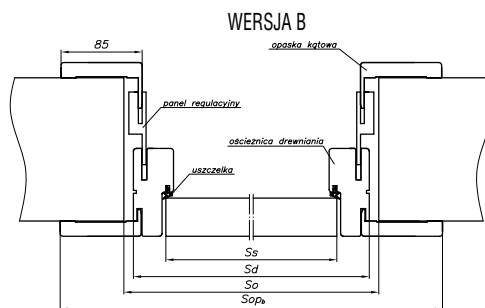
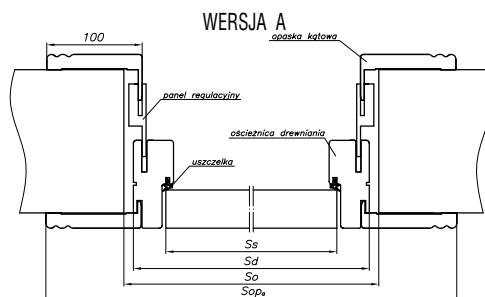

drzwi jednoskrzydłowe						drzwi dwuskrzydłowe				
szerokość						szerokość				
typ	(So)	(Scd)	(Ss)	(Sop _a)	(Sop _b)	typ	(So)	(Scd)	(Sop _a)	(Sop _b)
„60°	720	693	625	877	847	„60° + „60°	1350	1320	1504	1474
„70°	820	793	725	977	947	„60° + „70°	1450	1420	1604	1574
„80°	920	893	825	1077	1047	„60° + „80°, „70° + „70°	1550	1520	1704	1674
„90°	1020	993	925	1177	1147	„60° + „90°, „70° + „80°	1650	1620	1804	1774
						„70° + „90°, „80° + „80°	1750	1720	1904	1874
						„80° + „90°	1850	1820	2004	1974
						„90° + „90°	1950	1920	2104	2074
wysokość: (Ho) 2093, (Hd) 2083, (Hs) 2040, (Hop _a) 2175, (Hop _b) 2160										

Ss – szerokość skrzydła (625, 725, 825, 925); Hd – wymiar drzwi po zewnętrznej stronie ościeżnicy;
So, Ho – proponowany wymiar montażowy;
Sop_a, Sop_b – szerokość po zewnętrznej stronie opasek
Hop_a, Hop_b – wysokość po zewnętrznej stronie opaski

SYSTEM BEZPRZYLGOWY DO KOLEKCJI NOBLE I ORAZ NOBLE II

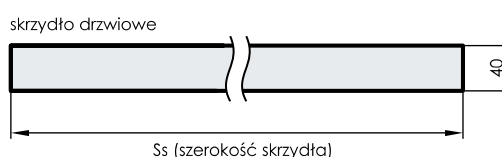

szerokość (Ss)	wysokość
625, 725, 825, 925	2040

OŚCIEŻNICE REGULOWANE

Ceny (zł): netto / brutto (VAT 23%)

REGULOWANA FIESTA



OŚCIEŻNICA REGULOWANA DO SKRZYDEŁ BEZPRZYLGOWYCH FIESTA

do jednoskrzydłowych		LAMISTONE	lakier UV
symbol	zakres w mm	SILKSTONE	forniowane
		FB1	76-96
FB2	96-120	510 / 627,30	592 / 728,16
FB3	120-140	557 / 685,11	647 / 795,81
FB4	140-186	557 / 685,11	647 / 795,81
FB5	186-206	605 / 744,15	704 / 865,92
FB6	206-252	605 / 744,15	704 / 865,92
FB7	252-272	651 / 800,73	757 / 931,11
FB8	272-318	651 / 800,73	757 / 931,11
FB9	318-338	719 / 884,37	838 / 1030,74
FB10	338-388	719 / 884,37	838 / 1030,74

do dwuskrzydłowych dopłata + 50%

fabryczne skrócenie ościeżnicy dopłata + 20%

Ościeżnica stała bezprzylgowa drewniana 330 / 405,90

OŚCIEŻNICA REGULOWANA DO SKRZYDEŁ BEZPRZYLGOWYCH PASSO Alto (FIESTA)

do jednoskrzydłowych		LAMISTONE	lakier UV
symbol	zakres w mm	LAMISTONE	forniowane
		FA1	76-96
FA2	96-120	612 / 752,76	710 / 873,30
FA3	120-140	667 / 820,41	777 / 955,71
FA4	140-186	667 / 820,41	777 / 955,71
FA5	186-206	726 / 892,98	845 / 1039,35
FA6	206-252	726 / 892,98	845 / 1039,35
FA7	252-272	781 / 960,63	908 / 1116,84
FA8	272-318	781 / 960,63	908 / 1116,84
FA9	318-338	862 / 1060,26	1004 / 1234,92
FA10	338-388	862 / 1060,26	1004 / 1234,92

do dwuskrzydłowych dopłata + 50%

ZAWIASY

system bezprzylgowy



zawias SFS

SPOSÓB ŁĄCZENIA OPASEK

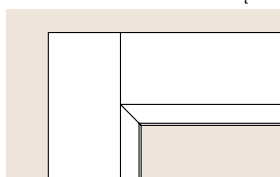

FIESTA



WERSJA B (85 mm)

SYSTEM BEZPRZYLGOWY DO KOLEKCJI FIESTA'09

skrzydło drzwiowe	
Ss (szerokość skrzydła)	
wysokość	40
szerokość (Ss)	wysokość
625, 725, 825, 925	2040, 2240*

* PASSO Alto

WYMIARY

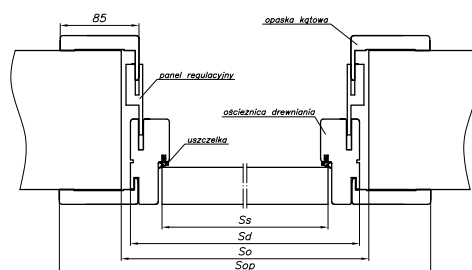

drzwi jednoskrzydłowe					drzwi dwuskrzydłowe			
szerokość					szerokość			
typ	(So)	(Sd)	(Ss)	(Sop)	typ	(So)	(Sd)	(Sop)
„60”	720	693	625	847	„60” + „60”	1350	1320	1474
„70”	820	793	725	947	„60” + „70”	1450	1420	1574
„80”	920	893	825	1047	„60” + „80” „70” + „70”	1550	1520	1674
„90”	1020	993	925	1147	„60” + „90” „70” + „80”	1650	1620	1774
					„70” + „90” „80” + „80”	1750	1720	1874
					„80” + „90”	1850	1820	1974
					„90” + „90”	1950	1920	2074

PASSO, CALYPSO, SABIA, VERTO
wysokość: (Ho) 2093, (Hd) 2083, (Hs) 2040, (Hop) 2160
PASSO Alto: wysokość: (Ho) 2293, (Hd) 2283, (Hs) 2240, (Hop) 2360

Ss – szerokość skrzydła; Hs - wysokość skrzydła;
Sd, Hd – wymiar drzwi po zewnętrznej stronie ościeżnicy;
So, Ho – proponowany wymiar montażowy;
Sop - szerokość po zewnętrznej stronie opaski
Hop - wysokość po zewnętrznej stronie opaski

OŚCIEŻNICE REGULOWANE

REGULOWANA L-PROJEKT



do jednoskrzydłowych		laminat szary (222)	okleina dębowa (334)
symbol	zakres w mm		
FP1	76-96	510 / 627,30	592 / 728,16
FP2	96-120	510 / 627,30	592 / 728,16
FP3	120-140	557 / 685,11	647 / 795,81
FP4	140-186	557 / 685,11	647 / 795,81
FP5	186-206	605 / 744,15	704 / 865,92
FP6	206-252	605 / 744,15	704 / 865,92
FP7	252-272	651 / 800,73	757 / 931,11
FP8	272-318	651 / 800,73	757 / 931,11
FP9	318-338	719 / 884,37	838 / 1030,74
FP10	338-388	719 / 884,37	838 / 1030,74

do dwuskrzydłowych dopłata + 50%

fabryczne skrócenie ościeżnicy dopłata + 20%

Ościeżnica stała bezprzylgowa drewniana 330 / 405,90

WYMIARY

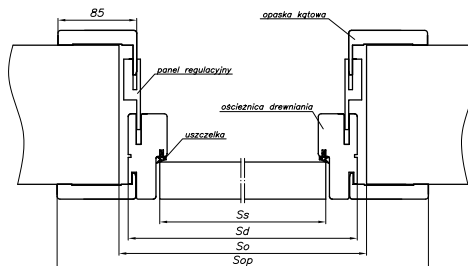

drzwi jednoskrzydłowe					drzwi dwuskrzydłowe			
typ	(So)	(Sd)	(Ss)	(Sop)	typ	(So)	(Sd)	(Sop)
„80”	920	893	825	1047	„80” + „40”	1350	1320	1474
„90”	1020	993	925	1147	„90” + „40”	1450	1420	1574
					„80” + „80”	1750	1720	1874
					„80” + „90”	1850	1820	1974
					„90” + „90”	1950	1920	2074

wysokość: (Ho) 2093, (Hd) 2083, (Hs) 2040, (Hop) 2160

Sp (szerokość panela): 76, 142, 208, 274

Ss – szerokość skrzydła; Hs - wysokość skrzydła;
 Sd, Hd – wymiar drzwi po zewnętrznej stronie ościeżnicy;
 So, Ho – proponowany wymiar montażowy;
 Sop - szerokość po zewnętrznej stronie opaski
 Hop - wysokość po zewnętrznej stronie opaski

ZAWIASY

system bezprzylgowy



zawias typ H

Sposób łączenia opasek



L-PROJEKT

(85 mm)

SYSTEM BEZPRZYLGOWY DO KOLEKCJI L-PROJEKT

skrzydło drzwiowe	
szerokość (Ss)	wysokość
625, 725, 825, 925	2040

Do ościeżnicy bezprzylgowej L-PROJEKT proponujemy zabudowę tunelową ZY z opaskami ON FIESTA (str. 94)

OŚCIEŻNICE REGULOWANE

Ceny (zł): netto / brutto (VAT 23%)

REGULOWANA METALOWA



powierzchnia półpołysk/satyna



KONSTRUKCJA OŚCIEŻNICY

- Ościeżnica regulowana jest wykonana z najwyższej jakości blachy stalowej o grubości 1,5 mm.
- Ościeżnica składa się z: ościeżnicy zasadniczej, ramy regulowanej, uszczelki obwiedniowej, zawiasów czopowych.

POKRYCIE

- Ościeżnica malowana farbą proszkową, kolory standard: biały (RAL 9016), szary (RAL 7040), brąz (RAL 8017), beż (RAL 1001).
- Pozostałe kolory wg palety RAL dostępne za dopłatą – minimum 25 sztuk ościeżnic/1 koloru.

OKUCIA

- Zawiasy czopowe – 2 szt. dla szerokości „60”-„80”, 3 szt. dla szerokości „90”, „100”, „110” oraz dla modelu Arco
- Uszczelka obwiedniowa w kolorze biały, szary, brąz;

AKCESORIA w cenie ościeżnicy

- Klucz imbusowy;
- Kołki rozporowe (ościeżnica montowana do ściany murowanej)
- Wkręty samowierzące (ościeżnica montowana do ściany kartonowo-gipsowej);

OPCJE DODATKOWE

- Wzmocnienie pod samozamykacz
- Wykonanie z blachy ocynkowanej
- Standardowo ościeżnica przeznaczona do montażu z ostatecznie wykończonymi ścianami oraz podłogami.

do jednoskrzydłowych		Szerokość ościeżnicy S_n			Dopłata za ocynkowanie (opcja)
		„60”÷„90”	„100”÷„110”	„120”÷„200”	
symbol	zakres w mm				
ZO 1	95 ÷ 125	407 / 500,61	475 / 584,25	611 / 751,53	118 / 145,14
ZO 2	125 ÷ 155	434 / 533,82	502 / 617,46	652 / 801,96	124 / 152,52
ZO 3	155 ÷ 185	462 / 568,26	529 / 650,67	692 / 851,16	129 / 158,67
ZO 4	185 ÷ 215	516 / 634,68	584 / 718,32	774 / 952,02	136 / 167,28
ZO 5	215 ÷ 245	551 / 677,73	611 / 751,53	815 / 1002,45	141 / 173,43
ZO 6	245 ÷ 275	570 / 701,10	639 / 785,97	856 / 1052,88	148 / 182,04
ZO 7	275 ÷ 305	597 / 734,31	666 / 819,18	897 / 1103,31	153 / 188,19

WYMIARY

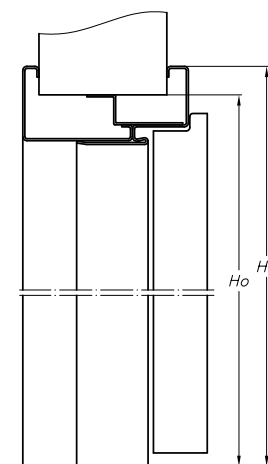
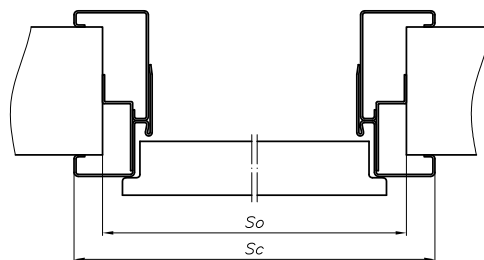

drzwi jednoskrzydłowe					drzwi dwuskrzydłowe				
typ	(So)	(Sc)	(Ho)	(Hc)	typ	(So)	(Sc)	(Sd)	(Sop)
„60”	684	717	2062	2078	„120”	1318	1351	2062	2078
„70”	784	817			„130”	1418	1451		
„80”	884	917			„140”	1518	1551		
„90”	984	1017			„150”	1618	1651		
„100”	1084	1117			„160”	1718	1751		
„110”	1184	1217			„170”	1818	1851		
					„180”	1918	1951		
			„190”	2018	2051				
			„200”	2118	2151				

So – szerokość otworu (+5 mm/-0 mm); Sc – szerokość całkowita ościeżnicy;
Sd – wymiar drzwi po zewnętrznej stronie ościeżnicy; Sop – szerokość po zewnętrznej stronie opaski;
Ho – wysokość otworu (+5 mm/-0 mm); Hc – wysokość całkowita ościeżnicy

Przy realizacjach inwestycyjnych dostępne także: ościeżnica metalowa stała oraz regulowana bezprzylgowa

OŚCIEŻNICE REGULOWANE

REGULOWANA Q-SYSTEM



ZAWIASY



Stosowane zawiasy: czopowe wkręcane typ A



Stosowane zawiasy: czopowe wkręcane typ C



Stosowane zawiasy: czopowe wkręcane typ D



opaska ościeżnicy Q-SYSTEM (ZJ)

do jednoskrzydłowych		folia biała do drzwi malowanych* oraz biały: 100, 120	forniowanych		lakier UV
symbol	zakres w mm		forniry naturalne (kolekcje I,II,III)	kolekcje: VI, RETRO, LIMBA,	
ZJ1	62-79	316	501	575	
		388,68	616,23	707,25	
ZJ2	79-99	316	542	622	
		388,68	666,66	765,06	
ZJ3	99-123	342	542	622	
		420,66	666,66	765,06	
ZJ4	123-143	342	591	680	
		420,66	726,93	836,40	
ZJ5	143-189	372	591	680	
		457,56	726,93	836,40	
ZJ6	189-209	372	643	740	
		457,56	790,89	910,20	
ZJ7	209-255	407	643	740	
		500,61	790,89	910,20	
ZJ8	255-275	407	692	795	
		500,61	851,16	977,85	
ZJ9	275-321	437	692	795	
		537,51	851,16	977,85	
ZJ10	321-341	437	765	878	
		537,51	940,95	1079,94	
ZJ11	341-391	482	765	878	
		592,86	940,95	1079,94	

do dwuskrzydłowych dopłata + 50%

fabryczne skrócenie ościeżnicy dopłata + 20%

* kolory palet RAL i NCS (oprócz metalicznych) - dopłata według tabeli kolorystycznej - str. 121 (przy zamówieniu min. 2 szt. drzwi) ekologiczne farby akrylowe

WYMIARY

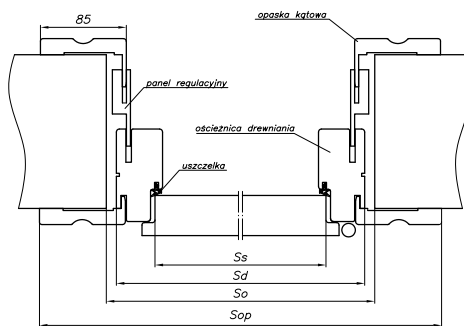

drzwi jednoskrzydłowe					drzwi dwuskrzydłowe			
szerokość					szerokość			
typ	(So)	(Sd)	(Ss)	(Sop)	typ	(So)	(Sd)	(Sop)
„60”	715	695	618	848	„60”+„60”	1350	1330	1483
„70”	815	795	718	948	„60”+„70”	1450	1430	1583
„80”	915	895	818	1048	„60”+„80”, „70”+„70”	1550	1530	1683
„90”*	1015	995	918	1148	„60”+„90”, „70”+„80”	1650	1630	1783
					„70”+„90”, „80”+„80”	1750	1730	1883
					„80”+„90”	1850	1830	1983
					„90”+„90”	1950	1930	2083

wysokość: (Ho) 2077, (Hd) 2067, (Hs) 2020, (Hop) 2144

W standardzie przy ościeżnicach drewnianych znajdują się otwory montażowe wraz z zestawem zaślepek. Za dodatkową dopłatą istnieje możliwość zamówienia ościeżnic bez otworów (15 / 18,45)

Opcjonalnie: „100” - dopłata 30 / 36,90, „110” - dopłata 60 / 73,80

Ss - szerokość skrzydła w przyłdże (618,718, 818, 918); Hs - wysokość skrzydła w przyłdże;

Sd, Hd - wymiar drzwi po zewnętrznej stronie ościeżnicy; So, Ho - proponowany wymiar montażowy; Sop - szerokość po zewnętrznej stronie opaski; Hop - wysokość po zewnętrznej stronie opaski

* dla skrzydeł SIMPLE, ASTOR, GRAF

So = 989; Sd=969; Ss=892; Sop=1122

Możliwość zastosowania elektrozaczepu w ościeżnicy POL-SKONE



korona do drzwi jednoskrzydłowych przylgowych na jedną stronę

Zamawiając koronę do ościeżnicy Q-SYSTEM (ZJ) należy podać stronę drzwi, na której będzie zamontowana (strona zawiasowa / regulacyjna)

Korona do drzwi jednoskrzydłowych przylgowych „60”-„90” na jedną stronę (1 szt.)		
do ościeżnicy regulowanej Q-SYSTEM (ZJ)	Okleiny kolekcja I, II, III, RETRO, LIMBA, SEMPRE Lux, TANGANIKI, SAHARA, KONGO	139 / 170,97
	Do drzwi malowanych (folia biała)*	105 / 129,15
do ościeżnicy regulowanej SYSTEM DIN (ZP)	Kolekcja INTER-AMBER – powierzchnia ECO TOP	105 / 129,15
	Kolekcja DYNAMIC – powierzchnia TOP RESIST	105 / 129,15
	Powierzchnia LAMISTONE, SILKSTONE,	122 / 150,06
	Do drzwi malowanych (folia biała)*	105 / 129,15
	Okleiny kolekcja I, II, III, RETRO, LIMBA, SEMPRE Lux, TANGANIKI, SAHARA, KONGO	139 / 170,97
do dwuskrzydłowych dopłata +50%		
korona „100”, „110” – dopłata +20%		

*pozostałe kolory palet RAL i NCS (oprócz metalicznych) - dopłata według tabeli kolorystycznej - str. 121 (przy zamówieniu min. 2 szt. drzwi) ekologiczne farby akrylowe

WYMIARY

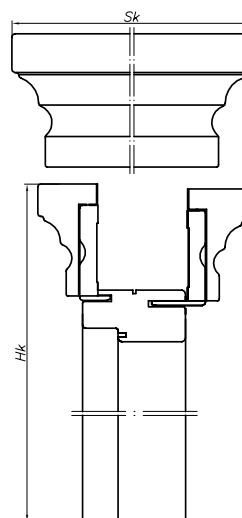

Wymiar zewnętrzny korony do ościeżnic Q-SYSTEM
Strona zawiasowa zakres ZJ1-ZJ11
Strona regulacyjna zakres ZJ4-ZJ11

szerokość	
typ	(Sk)
„60”	925
„70”	1025
„80”	1125
„90”**	1225
„60” + „60”	1560
„60” + „70”	1660
„70” + „70”, „60” + „80”	1760
„70” + „80”, „60” + „90”	1860
„80” + „80”, „70” + „90”	1960
„80” + „90”	2060
„90” + „90”	2160
wysokość: (Hk)2162	

Wymiar zewnętrzny korony do ościeżnic Q-SYSTEM
Strona regulacyjna zakres ZJ1-ZJ3

szerokość	
typ	(Sk)
„60”	915
„70”	1015
„80”	1115
„90”**	1215
„60” + „60”	1552
„60” + „70”	1652
„70” + „70”, „60” + „80”	1752
„70” + „80”, „60” + „90”	1852
„80” + „80”, „70” + „90”	1952
„80” + „90”	2052
„90” + „90”	2152
wysokość: (Hk)2157	

Wymiar zewnętrzny korony do ościeżnic DIN standard polski

szerokość	
typ	(Sk)
„60”	822
„70”	922
„80”	1022
„90”***	1122
„60” + „60”	1456
„60” + „70”	1556
„70” + „70”, „60” + „80”	1656
„70” + „80”, „60” + „90”	1756
„80” + „80”, „70” + „90”	1856
„80” + „90”	1956
„90” + „90”	2056
wysokość: (Hk)2149	

* 1199 dla drzwi SIMPLE, ASTOR; GRAF;
** 1189 dla drzwi SIMPLE, ASTOR; GRAF;
*** 1096 dla drzwi SIMPLE, ASTOR; GRAF

RODZAJE SZKŁA

dopłaty do cen skrzydeł lub drzwi jednoskrzydłowych
(do drzwi dwuskrzydłowych cena x2)
nie dotyczy modeli FORM, NOBLE, IMPULS,
kolekcji FIESTA, ETIUDA A1-A3, SEMPRE, HAPPY

grubość szyby 4 mm

GRUPA I



GRUPA II



GRUPA III



GRUPA IV

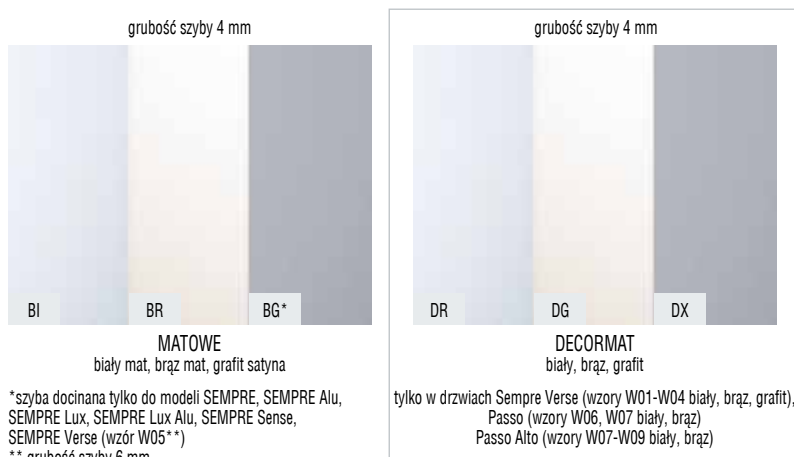











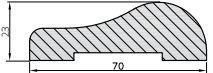

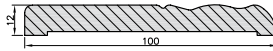

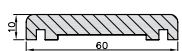
RODZAJ SZKLENIA	GRUPA I	GRUPA II	GRUPA III	GRUPA IV
mała szyba, INTER-AMBER wersja A1	20 / 24,60	20 / 24,60	32 / 39,36	26 / 31,98
Duża szyba, 6 szyb, Vario wersja A, D1 INTER-AMBER wersja BS2, AS4, ASM4 SIMPLE wersja 01, 02, 03 FIORD 03SD	46 / 56,58	75 / 92,25	138 / 169,74	107 / 131,61
8 szyb, 10 szyb, FIORD 02S8	75 / 92,25	138 / 169,74	250 / 307,50	187 / 230,01
jedna szyba do FIORD (1M, S3) Vario wersja B, C, D3 QUATTRO, TANGANIKI, SAHARA, KONGO, GRAF, SIMPLE wersja 04 INTER-AMBER wersja C, D, E, F	26 / 31,98	26 / 31,98	38 / 46,74	32 / 39,36

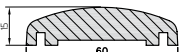
CENY DRZWI SKRZYDEŁ WEWNĄTRZLOKALOWYCH PRZYLGOWYCH **OBNIŻA SIĘ**
W PRZYPADKU: REZYGNACJI Z OSZKLENIA - 15 / 18,45

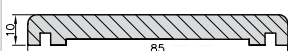
grubość szyby 6 mm, 8 mm

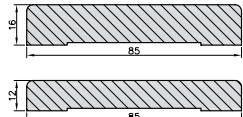

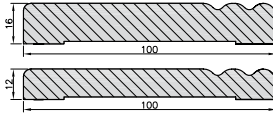
	symbol	ECO TOP	TOP RESIST		do laminowanych		folia biała do drzwi malowanych* oraz biały:100,120	fornirowane	
			LC1F	LC1F	LAMISTONE	GRAVISTONE		LC10	LC1R
	LISTWA OWALNA LC1 	za komplet do jednoskrzydłowych za komplet do dwuskrzydłowych	19 / 23,37	19 / 23,37	19 / 23,37	19 / 23,37	19 / 23,37	39 / 47,97	59 / 72,57
			25 / 30,75	25 / 30,75	25 / 30,75	25 / 30,75	25 / 30,75	58 / 71,34	81 / 99,63
	LISTWA MASKUJĄCA LD4 	za komplet do jednoskrzydłowych	-	-	-	-	-	66 / 81,18	101 / 124,23
		za komplet do dwuskrzydłowych	-	-	-	-	-	101 / 124,23	150 / 184,50
	LISTWA MASKUJĄCA LD1 	za komplet do jednoskrzydłowych	56 / 68,88	56 / 68,88	56 / 68,88	56 / 68,88	56 / 68,88	-	-
		za komplet do dwuskrzydłowych	67 / 82,41	67 / 82,41	67 / 82,41	67 / 82,41	67 / 82,41	-	-
	LISTWA MASKUJĄCA LD6 	za komplet do jednoskrzydłowych	33 / 40,59	33 / 40,59	33 / 40,59	33 / 40,59	33 / 40,59	53 / 65,19	76 / 93,48
		za komplet do dwuskrzydłowych	39 / 47,97	39 / 47,97	39 / 47,97	39 / 47,97	39 / 47,97	90 / 110,70	129 / 158,67
	LISTWA MASKUJĄCA LD7 	za komplet do jednoskrzydłowych	42 / 51,66	42 / 51,66	42 / 51,66	42 / 51,66	42 / 51,66	53 / 65,19	76 / 93,48
		za komplet do dwuskrzydłowych	52 / 63,96	52 / 63,96	52 / 63,96	52 / 63,96	52 / 63,96	90 / 110,70	129 / 158,67
	LISTWA MASKUJĄCA LD10 	za komplet do jednoskrzydłowych	39 / 47,97	39 / 47,97	39 / 47,97	39 / 47,97	39 / 47,97	-	-
		za komplet do dwuskrzydłowych	48 / 59,04	48 / 59,04	48 / 59,04	48 / 59,04	48 / 59,04	-	-
	LISTWA MASKUJĄCA LD8 	za komplet do jednoskrzydłowych	-	-	-	-	-	LD80**	LD80***
		za komplet do dwuskrzydłowych	-	-	-	-	-	165 / 202,95	165 / 202,95
		komplet zawiera 2 listwy pionowe o grubości 16 mm i 1 listwę poziomą o grubości 12 mm							
	LISTWA MASKUJĄCA LD9 	za komplet do jednoskrzydłowych	-	-	-	-	-	LD90**	LD90***
		za komplet do dwuskrzydłowych	-	-	-	-	-	228 / 280,44	228 / 280,44
		komplet zawiera 2 listwy pionowe o grubości 16 mm i 1 listwę poziomą o grubości 12 mm							

PROPOZYCJE POŁĄCZENIA LISTEW

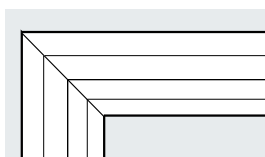
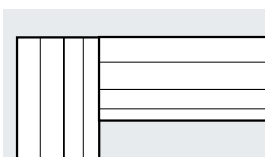

* dopłata według tabeli kolorystycznej – str. 121
 ** fornirowane: dąb europejski
 *** fornirowane: heban, jasny orzech, ciemny orzech

AKCESORIA

ZAMEK HAKOWY do drzwi przesuwnych

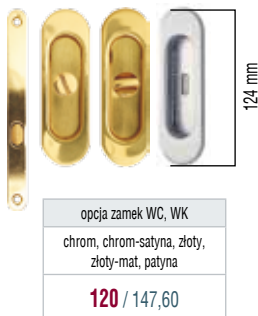

opcja zamek WC, WK
chrom, chrom-satyna, złoty, złoty-mat, patyna
120 / 147,60

UCHWYTY do drzwi składanych (standard)



cena uchwytów opcjonalnych do drzwi składanych i przesuwnych podana jest za kpl. 2 szt.

złoty, złoty-satyna, patyna
79 / 97,17

chrom-satyna, chrom
129 / 158,67

UCHWYTY do drzwi przesuwnych



złoty, złoty-mat, chrom, chrom-satyna, patyna
99 / 121,77

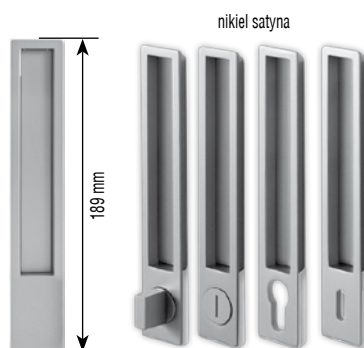

Uchwyt MAYA* (wkładka 26,5 x 26,5 - 100 / 123)	
Uchwyt	299 / 367,77
Uchwyt WK, WB	299 / 367,77
Uchwyt WC	385 / 473,55

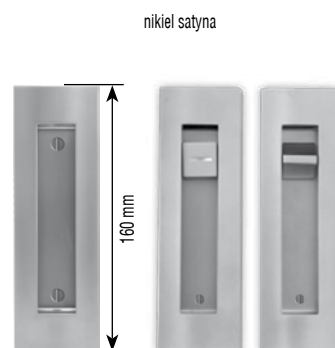

Uchwyt ENTERO*	
Uchwyt	238 / 292,74
Uchwyt WC	322 / 396,06

WK - do klucza, WB - do wkładki, WC - do blokady łazienkowej

* Nie dotyczy modeli ASTRO, ASTRO Lux wzór W4, W4S

SAMOZAMYKACZ



SAMOZAMYKACZ

wymagane wzmocnienie pod samozamykacz oraz wzmocnienie pod opaską ościeżnicy

cena od	159 zł / 195,57	do EI 30, EI 45
	280 / 344,40	do EI 60

kolorystyka: srebrny, biały, brąz



ASYSTENT OTWIERANIA

3159 / 3885,57



USZCZELKA OPADAJĄCA

130 / 159,90 - zakup luzem
180 / 221,40 - zamontowana w drzwiach

ODBOJNIKI DRZWIOWE

	TYP 2 (PODŁOGOWY) mosiądz, nikiel, chrom, brąz 25 / 30,75		TYP 3 (PODŁOGOWY) złoty, złoty-mat, patyna, chrom, chrom-mat 25 / 30,75		TYP 4 (PODŁOGOWY) złoty, złoty-mat, patyna, chrom, chrom-mat 25 / 30,75		TYP 5 (PODŁOGOWY) mosiądz, nikiel, chrom, brąz 25 / 30,75
--	-------------------------------------------------------------------------------	--	---------------------------------------------------------------------------------------------	--	---------------------------------------------------------------------------------------------	--	-------------------------------------------------------------------------------

OSŁONKI NA ZAWIASY TYP I (kpl. 2 szt. na jeden zawias)



Kolory: złoty,
złoty-satyna, chrom,
chrom-mat, patyna

10 / 12,30

Osłonki typ I stosowane są do zawiasów typ C oraz typ K. Komplet osłonek na jeden zawias składa się z dwóch jednakowych osłonek.

OSŁONKI NA ZAWIASY TYP II (kpl. 2 szt. na jeden zawias)



Kolory: biały, brąz, złoty,
złoty-satyna, chrom,
chrom-mat, patyna

8 / 9,84

Osłonki typ II stosowane są do zawias typ A, typ B, typ D. Komplet osłonek na jeden zawias składa się z osłonki krótkiej (część górna) oraz osłonki długiej (część dolna).

ZAWIASY do drzwi wewnętrznych

system przylgowy



zawias czopowy
wkręcany typ A

system przylgowy



zawias czopowy
wkręcany typ B

system przylgowy



zawias czopowy
wkręcany typ C

system przylgowy



zawias czopowy
wkręcany typ D

system przylgowy



zawias czopowy
wkręcany typ K

system bezprylgowy



zawias typ H (standard
dla drzwi L PROJEKT)
za dopłatą
290 / 356,70
za komplet (2 szt.)

system bezprylgowy



zawias typ F
FISKARS 6540N

system bezprylgowy



zawias SFS

BULAJE do drzwi wewnętrznych

Szkló matowe - w standardzie

Szkló przezroczyste - dopłata + 50 / 61,50

Konieczność zamawiania płyty wiórowej przy zastosowaniu bulaja

widok od str. zawiasów



rewers



BMD

bulaj 1 (Ø 240 mm, grubość 11, 18, 40 mm)	189 / 232,47	stal nierdzewna (mat) szkló - lakomat
bulaj 2 (Ø 320 mm, grubość 11, 18, 40 mm)	250 / 307,50	
bulaj 3 (Ø 350 mm, grubość 11, 18, 40 mm)	300 / 369,00	
bulaj 4 (Ø 400 mm, grubość 11, 18, 40 mm)	350 / 430,50	

widok od str. zawiasów



rewers



BMJ

bulaj 1 (Ø 250 mm, grubość 35-45 mm)	199 / 244,77	stal nierdzewna (mat) szkló - lakomat
bulaj 2 (Ø 300 mm, grubość 35-45 mm)	280 / 344,40	
bulaj 3 (Ø 350 mm, grubość 35-45 mm)	325 / 399,75	
bulaj 4 (Ø 400 mm, grubość 35-45 mm)	380 / 467,40	

widok od str. zawiasów



rewers



BMN

bulaj 1 (Ø 250 mm, grubość 35-45 mm)	260 / 319,80	stal nierdzewna (mat) szkló - lakomat
bulaj 2 (Ø 300 mm, grubość 35-45 mm)	299 / 367,77	
bulaj 3 (Ø 350 mm, grubość 35-45 mm)	350 / 430,50	
bulaj 4 (Ø 400 mm, grubość 35-45 mm)	399 / 490,77	

MODELE DRZWI	BULAJE TYLKO W WERSJACH PEŁNYCH	UWAGI
ARGENT	(BMD, BMJ, BMN) ¹⁾	¹⁾ bulaj tylko we wzorach W03, W06, W09
CLASSIC	BMD, BMJ, BMN	
CLASSIC Duo, CLASSIC Lux	BMD, BMJ, BMN	
DECO	BMD, BMJ, BMN	
DECO Lux Soft, DECO Lux Soft Vario	BMD, BMJ, BMN	
DYNAMIC	BMD, BMJ, BMN	
ETIUDA wzór B0	BMD, BMJ, BMN	
FORM	BMD	
GRAND Lux	(BMD, BMJ, BMN) ¹⁾	¹⁾ bulaj tylko w szerokościach „70”, „80”, „90”
IMPULS	(BMD, BMJ, BMN) ¹⁾	¹⁾ tylko w wersji W01
INTERSOLID, INTERSOLID Soft, INTERSOLID II	(BMD) ¹⁾	¹⁾ bulaj tylko w szerokościach „70”, „80”, „90”
SAHARA, TANGANIKI, KONGO	(BMD, BMJ, BMN) ¹⁾	¹⁾ tylko w wersjach A, B, C
MILENIUM Lux	(BMD, BMJ, BMN) ¹⁾	¹⁾ bulaj tylko w szerokościach „70”, „80”, „90”
MODERN	(BMD) ¹⁾	¹⁾ bulaj tylko w szerokościach „70”, „80”, „90”
PLYTOWE	BMD, BMJ, BMN	
VENA	(BMD, BMJ, BMN) ¹⁾	¹⁾ bulaj tylko w szerokościach „70”, „80”, „90”
INTER-AMBER	BMD, BMJ, BMN	
SIMPLE, SIMPLE Duo	BMD, BMJ, BMN	
L-PROJEKT	(BMD, BMJ, BMN) ¹⁾	¹⁾ nie dotyczy wzoru S1, S2

Bulaje wykluczone w pozostałych modelach drzwi.

OPCJE WENTYLACJI

	Tuleje tworzywowe T1-T4, T10, T11, T13-T15	Tuleje tworzywowe T26, T26B, T26S, T26E, T27, T28-T29	Tuleje tworzywowe T12-T12S, T13-T13B	Tuleje tworzywowe T360-T362	Tuleje tworzywowe TK1-TK3	Tuleje mosiężne T5-T9	Tuleje T11-T15	Tuleje mosiężne TKS	PODCIĘCIE WENTYLACYJNE STANDARD	PODCIĘCIE WENTYLACYJNE FIESTA	PODCIĘCIE WENTYLACYJNE SEMPRE	PODCIĘCIE WENTYLACYJNE ARCO	KRATKA Z TWORZYWA	KRATKA ZE STALI INERDZENNEJ	zabezpieczenie obrotowego ramienia przed wilgocią*	UWAGI
ASTRO, ASTRO Lux	X ¹				X ¹	X ¹	X ¹	X ¹	X ²				X	X	X	¹⁾ tylko we wzorach W1, W2, W3, W4, W5, W6, W7, W7S ²⁾ tylko we wzorach W1, W2, W3, W4, W5, W6
ARCO			X ²	X ²			X ²	X ²				X ¹				¹⁾ podcięcie tylko w szerokościach „80”, „90” ²⁾ w szerokości „60” standardowo 3 tuleje
ARGENT	X				X	X	X	X	X				X ¹	X ¹	X	¹⁾ nie dotyczy szerokości „60” we wzorach W03, W06, W09
DECO Lux, DECO Lux Soft, DECO Lux Soft Vario, DYNAMIC, FORM, GRAND Lux, INTERSOLID, INTERSOLID Soft, INTERSOLID II, SAHARA, TANGANICA, KONGO, MILENIUM Lux, MODERN, PLYTOWE, QUATTRO Soft, VENA, VITTORIA-W, SIMPLE Duo, CLASSIC Duo, ASTOR Duo, GRAF Duo, SIMPLE, ASTOR, GRAF, HAPPY, CLASSIC, CLASSIC Lux	X						X	X	X					X	X	X
DECO	X	X			X	X	X	X	X				X	X	X	
ETIUDA B2, B3									X							X
ETIUDA A1, B1	X	X			X	X	X	X	X ¹				X ²	X ²	X ¹	¹⁾ tylko w wersji B1 ²⁾ tylko w szerokościach „70”, „80”, „90”
ETIUDA B0, B4	X	X			X	X	X	X	X				X	X	X	
ETIUDA Lux B2, B3, B4									X							X
ETIUDA Lux A1, B1	X				X	X	X	X	X ¹				X ²	X ²	X ¹	¹⁾ tylko w wersji B1 ²⁾ tylko w szerokościach „70”, „80”, „90”
ETIUDA Lux B0	X				X	X	X	X	X				X	X	X	
FIORD	X				X	X	X	X	X				X ¹	X ¹	X	¹⁾ Kratka wentylacyjna tylko dla standardowej wysokości
IMPULS	X	X			X	X	X	X	X				X	X	X	
IMPULS 13	X	X			X	X	X	X					X ¹	X ¹		¹⁾ Kratka wentylacyjna tylko w szerokościach „70”, „80”, „90”
LUMEN										X ¹						¹⁾ podcięcie dostępne tylko we wzorach I-IX
NOBLE I, NOBLE II	X				X	X	X	X	X				X ¹	X ¹	X	¹⁾ Kratka wentylacyjna tylko w szerokościach „80”, „90”
PASSO, PASSO Alto							X	X	X							
SABIA, CALYPSO							X	X	X							
SKŁADANE	X	X	X	X	X	X	X	X	X ¹							¹⁾ tylko w modelu CLASSIC
VERTO										X ¹						¹⁾ podcięcie dostępne tylko we wzorach I-IV
INTER-AMBER	X		X	X	X	X	X	X	X				X	X	X	
SEMPRE Lux, SEMPRE Lux Alu, SEMPRE Inserto, SEMPRE Sense, SEMPRE Verse (formiowane)							X ²	X ²		X ¹						¹⁾ podcięcie tylko w szerokościach „80”, „90” ²⁾ w szerokości „60” standardowo 3 tuleje
SEMPRE, SEMPRE Alu, SEMPRE Onda, SEMPRE Verse (kolorystyka Lamistone, kolorystyka Silkstone)		X ²					X ²	X ²		X ¹						¹⁾ podcięcie tylko w szerokościach „80”, „90” ²⁾ w szerokości „60” standardowo 3 tuleje
L-PROJEKT	X				X	X	X	X		X ¹			X	X	X	¹⁾ nie dotyczy wzoru S1, S2

* dotyczy skrzydeł SEMPRE w kolorystyce dostępnej w katalogu

PODCIĘCIE WENTYLACYJNE

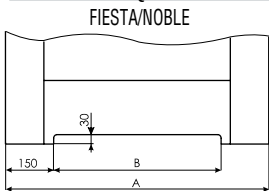

podcięcie wentylacyjne w skrzydłach bezpryłgowych z kolekcji FIESTA '09 i NOBLE - dopłata 50 / 61,50

VERTO/LUMEN



podcięcie wentylacyjne w skrzydłach LUMEN, VERTO - wybrane modele dopłata 150 / 184,50

STANDARD

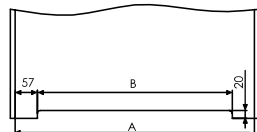

podcięcie wentylacyjne w skrzydłach przyłgowych formiowanych - dopłata 50 / 61,50 podcięcie wentylacyjne w pozostałych wersjach skrzydeł - dopłata 25 / 30,75



podcięcie wentylacyjne w skrzydłach SEMPRE dopłata formiowane 50 / 61,50; pozostałe wersje skrzydeł 25 / 30,75

1 RZĄD

Przy 4 szt. tulei powierzchnia otworów dla dopływu powietrza przy „80” wynosi 0,0106 m²

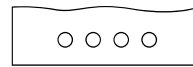

tuleje wentylacyjne w skrzydle

2 RZĘDY

Przy 8 szt. tulei powierzchnia otworów dla dopływu powietrza przy „80” wynosi 0,0132 m²

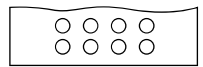

dotychczasowy rząd tulejek wentylacyjnych w skrzydle

SEMPRE

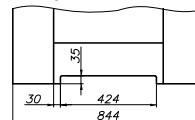

skrzydło SEMPRE „80” z podcięciem wentylacyjnym

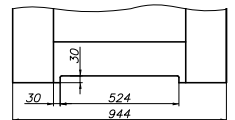

skrzydło SEMPRE „90” z podcięciem wentylacyjnym

ARCO

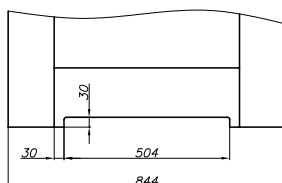

skrzydło ARCO „80” z podcięciem wentylacyjnym

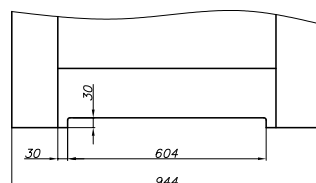

skrzydło ARCO „90” z podcięciem wentylacyjnym

TULEJE WENTYLACYJNE (kpl. 4 szt.)



TULEJE WENTYLACYJNE z tworzywa sztucznego (kpl. 4 szt.)



TULEJE WENTYLACYJNE z tworzywa sztucznego (kpl. 4 szt.) - IMPULS, ETIUDA, INTER-AMBER

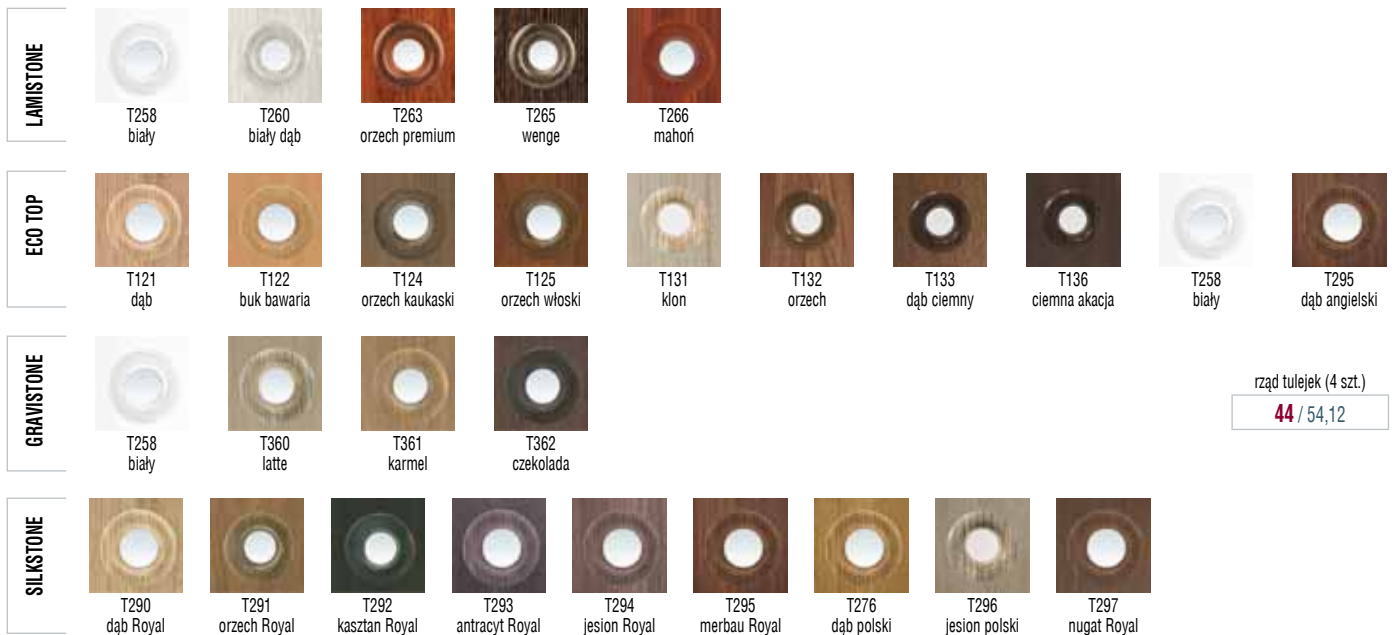

Rzeczywiste kolory mogą różnić się od zamieszczonych w ofercie. Ze względu na naturalny charakter fornirów istnieje możliwość wystąpienia różnych ich odcieni.

KRATKI WENTYLACYJNE

z tworzywa sztucznego



ze stali nierdzewnej



H17 mocowanie na zatrzaski **129 / 158,67**
 kwasoodporna mocowanie na zatrzaski **169 / 207,87**

Opcjonalnie możliwość zamówienia kratki i paneli ze stali nierdzewnej
Powierzchnia otworów dla dopływu powietrza wynosi powyżej 0,022 m²

Zgodnie z Rozporządzeniem Ministra Infrastruktury z dnia 12 kwietnia 2002 r. w sprawie warunków technicznych jakim powinny odpowiadać budynki i ich usytuowanie. (Dz.U. 75 z 2002 r. poz. 690 z późniejszymi zmianami, Dz. U. Nr 33 z 2003 r. poz. 270, Dz. U. Nr 109 z 2004 r. poz. 1156) Rozdział 6, §.79. „Drzwi do łazienki, umywalni i wydzielonego ustępu powinny otwierać się na zewnątrz pomieszczenia, mieć z zastrzeżeniem § 75 ust. 2, co najmniej szerokość 0,8m i wysokość 2m w świetle ościeżnicy, a w dolnej części – otwory o sumarycznym przekroju nie mniejszym niż 0,022m² dla dopływu powietrza”.

CERBER II

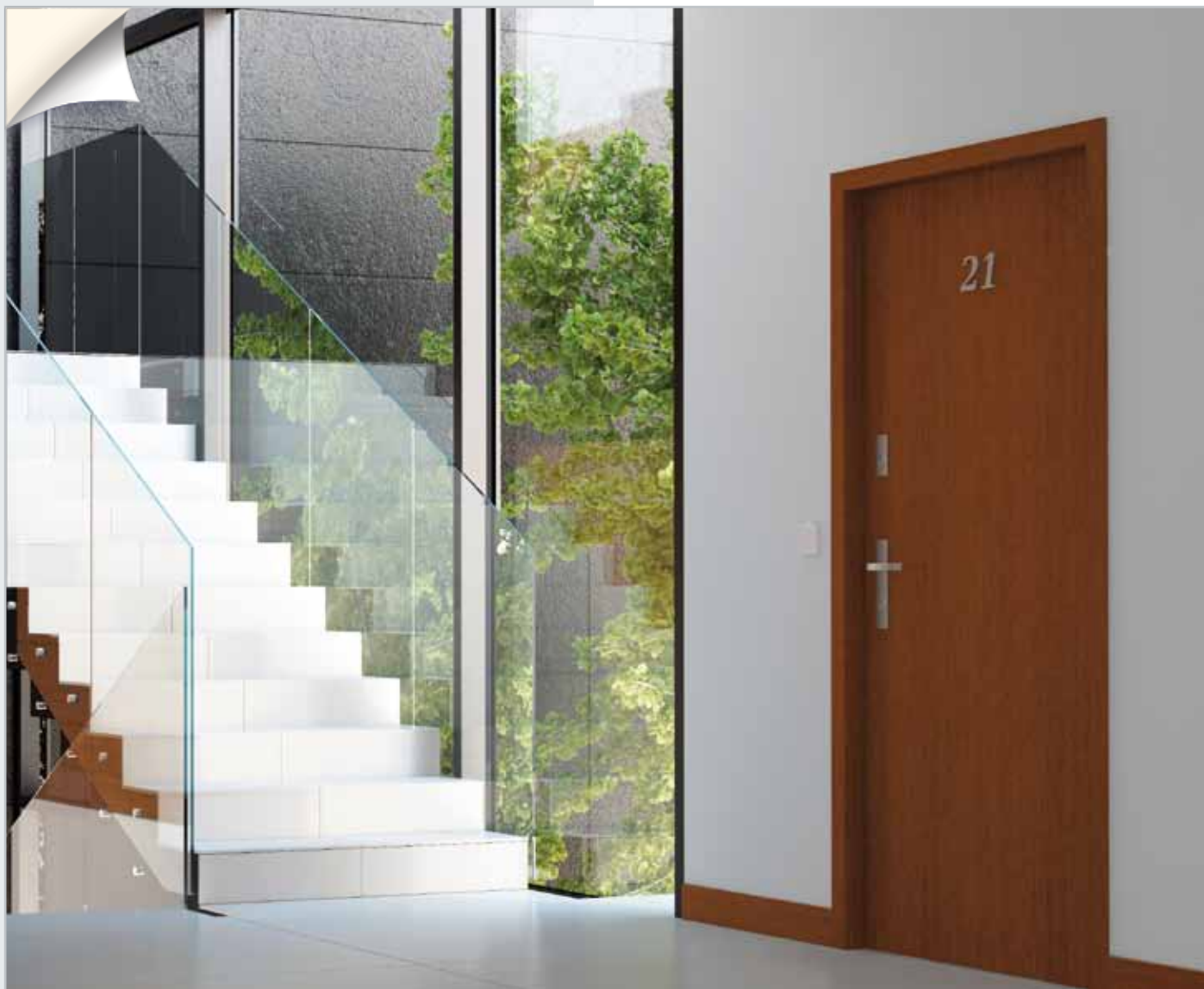

KONSTRUKCJA

- skrzydło (system przylgowy – do standardowej futryny metalowej): ramiak drewniany, obłożony dwiema płytami HDF, wypełnienie stanowi płyta wiórowa otworowana, opcjonalnie pełna (dopłata 145 / 178,35)
- drzwi (system przylgowy): skrzydło, ościeżnica sosnowa stała lub regulowana, próg z listwą aluminiową

SPOSÓB OTWIERANIA

- tradycyjny (do wewnątrz) lub na zewnątrz

OKUCIA

- drzwi (komplet z ościeżnicą): zawiasy czopowe regulowane w 3 płaszczyznach (3 szt.) – srebrne, 2 niezależne bolce antywyważeniowe; dwa zamki wpuszczane trzybolcowe na wkładkę patentową (bez wkładek); wizjer - srebrny
- skrzydło przylgowe: zawiasy czopowe pasujące do ościeżnic zgodnych z polskimi normami branżowymi (2 szt. w „80”, 3 szt. w „90”) - 2 niezależne bolce antywyważeniowe; dwa zamki wpuszczane jednopunktowe na wkładkę patentową (bez wkładek); wizjer - srebrny
- drzwi WERSJA 39 dB*: zawiasy czopowe regulowane w 3 płaszczyznach (3 szt.) – srebrne, 5 niezależnych bolców antywyważeniowych; zamek listwowy wielopunktowy z wkładkami klasy 6; wizjer – srebrny

PARAMETRY TECHNICZNE

- izolacyjność akustyczna: 31 dB*

WYMIARY

- skrzydło (wymiary w przyłdże): 818, 918 x 2020 mm
- drzwi (po zewnętrznej stronie ościeżnicy): 895, 995 x 2067 mm
- drzwi WERSJA 39 dB (po zewn. str. ościeżnicy): 1012 x 2075 mm

Konstrukcja drzwi umożliwia skrócenie do 50 mm – standard

*Rw (C; Ctr) = 31 (0;-1) dB współczynnik izolacyjności akustycznej właściwej dla drzwi szerokości „90” (raport z badań NR LA00 – 00750/11/R25NA)



blacha kątowna

zamek bolcowy trzypunktowy wpuszczany



rygiel zamka wielopunktowego listwowego w WERSJI 39 dB

próg dębowy z listwą aluminiową zabezpieczającą przed nadmierną eksploatacją

zawias czopowy regulowany w 3 płaszczyznach

NOWOSC

WYPEŁNIENIA



płyta wiórowa otworowana



płyta wiórowa pełna (opcja)

SKRZYDŁA CERBER II (wersje + ceny)



	PEŁNE 00	WYSTRÓJ 02	WYSTRÓJ 03	WERSJA 39 dB 00	
SKRZYDŁO PRZYLGOWE	471 / 579,33	709 / 872,07	709 / 872,07	- / -	MALOWANE** (biały NCS S 0500N)
DRZWI	613 / 753,99	852 / 1047,96	852 / 1047,96	1803 / 2217,69	MALOWANE** (biały NCS S 0500N)
SKRZYDŁO PRZYLGOWE	471 / 579,33	- / -	- / -	- / -	ECO TOP TOP RESIST
DRZWI	613 / 753,99	- / -	- / -	1803 / 2217,69	ECO TOP TOP RESIST
SKRZYDŁO PRZYLGOWE	471 / 579,33	- / -	- / -	- / -	SILKSTONE, LAMISTONE
DRZWI	613 / 753,99	- / -	- / -	1803 / 2217,69	SILKSTONE, LAMISTONE
SKRZYDŁO PRZYLGOWE	471 / 579,33	709 / 872,07	709 / 872,07	- / -	laminat CPL 0,2 mm
DRZWI	613 / 753,99	852 / 1047,96	852 / 1047,96	1803 / 2217,69	laminat CPL 0,2 mm
SKRZYDŁO PRZYLGOWE	709 / 872,07	946 / 1163,58	946 / 1163,58	- / -	KOLEKCJA I, II, III
DRZWI	934 / 1148,82	1179 / 1450,17	1179 / 1450,17	2154 / 2649,42	KOLEKCJA I, II, III
SKRZYDŁO PRZYLGOWE	887 / 1091,01	1126 / 1384,98	1126 / 1384,98	- / -	RETRO, LIMBA, KOLEKCJA IV, KOLEKCJA VI
DRZWI	1093 / 1344,39	1337 / 1644,51	1337 / 1644,51	2313 / 2844,99	RETRO, LIMBA, KOLEKCJA IV, KOLEKCJA VI

W ofercie Pol-Skone dostępne drzwi przeciwpożarowe z parametrem dźwiękoizolacyjności i dymoszczelności oraz wiele rozwiązań dla rynku inwestycyjnego w osobnej publikacji

Możliwość zastosowania ościeżnicy regulowanej do drzwi wejściowych (str. 118) oraz ościeżnicy Q-SYSTEM (str. 106)

KOLORYSTYKA

ECO TOP

Ekologiczna powierzchnia charakteryzująca się odpornością na ścieranie.



TOP RESIST

Powierzchnia z powłoką o wysokiej odporności na zarysowania i ścieranie.

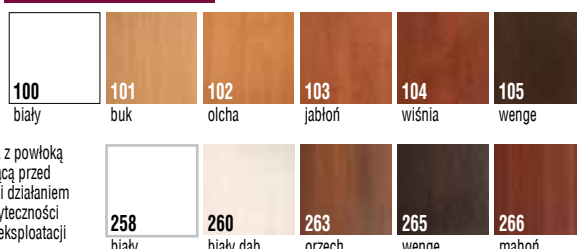

LAMINOWANE

*Dla zapytań inwestycyjnych dostępny po konsultacji z Działem Handlowym



HPL* Opcjonalnie możliwość zastosowania laminatów HPL 0,6 - 1,0 mm

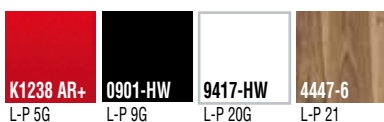

Przykładowe kolory HPL. Z uwagi na jakość druku wielkonakładowego prezentowane kolory mogą się różnić od rzeczywistych.

FORNIOWANE

Drzwi forniowane POL-SKONE pokryte są ekologicznym lakierem UV. Ma on zdecydowanie większą odporność na zarysowania i działanie światła od lakierów standardowych kładzonych nawet kilkuwarstwowo.



Rzeczywiste kolory mogą różnić się od zamieszczonych w ofercie. Dopuszczalna różnica w odcieniu skrzydeł i ościeżnic. Ze względu na naturalny charakter fornirów istnieje możliwość wystąpienia różnych ich odcieni.

B-30 / C-30

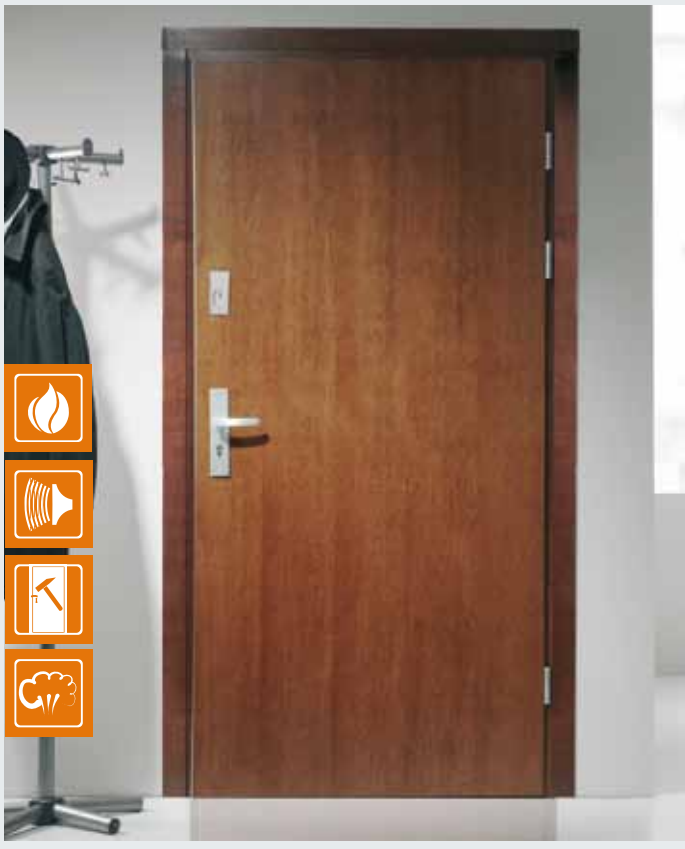

B-30

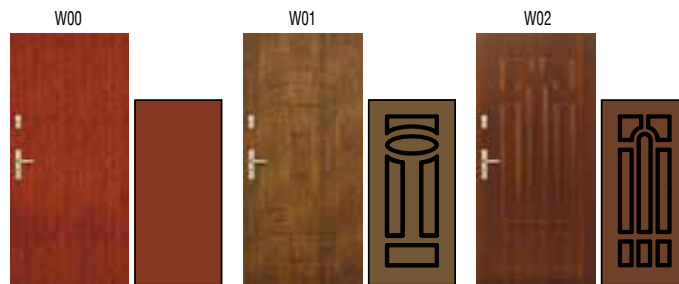

próg dębowy z listwą
alumiiniową zabezpieczającą
przed nadmierną
eksploatacją

C-30

WYMIARY (po zewnętrznej stronie ościeżnicy):

- 1012 x 2075 mm
- opcja za dopłatą 10% przy wymiarach: 880x1950 mm; 880x2000 mm; 880x2075 mm; 980x1950 mm; 980x2000 mm; 980x2075 mm; 1012x1950 mm; 1012x2000 mm
- możliwość produkcji drzwi o wymiarach 1112 x 2175 mm; drzwi zachowują parametr podwyższonej odporności na włamanie klasa „B”, III europejska klasa antywłamaniowości, odporności ogniowej 30 min, izolacyjności akustycznej 39dB, bez parametru dymoszczelności

KONSTRUKCJA

- ramiak drewniany obłożony dwiema płytami HDF, wypełnienie stanowi specjalna konstrukcja POL-SKONE, ościeżnica sosnowa stała (możliwość zastosowania paneli poszerzających), próg dębowy o wysokości 20 mm

DOSTĘPNE WERSJE

- jednoskrzydłowe: płaskie - WERSJA 00, frezowane: WERSJA 01, WERSJA 02, WERSJA 03, WERSJA 04, WERSJA 05

SPOSÓB OTWIERANIA:

- otwierane na zewnątrz lub do wewnątrz

OKUCIA:

- zamek listwowy wpuszczany z czteropunktowym ryglowaniem (2 rygle, 2 haki), rozstaw 72 mm, kolor srebrny
- 3 zawiasy kątowe w kolorze srebrnym z regulacją, 5 bolców antywyważeniowych

WYPOSAŻENIE:

- zalecana opcja wyposażenia: rozeta GARDA 60 / 73,80, klamka GARDA klasy C 160 / 196,80, wkładki klasy 6 - 109 / 134,07, wizjer dopłata 49 / 60,27
- w standardzie: nawiercenie pod klamkę GARDA*
- W celu spełnienia warunków APROBATY TECHNICZNEJ do drzwi o odporności ogniowej 30 min. należy zastosować samozamykacz.

PARAMETRY TECHNICZNE

- Podwyższona odporność na włamanie klasy „B”
- III europejska klasa antywłamaniowości
- Dymoszczelność
- Odporność ogniowa: 30 min
- Izolacyjność akustyczna: 39dB**

WYMIARY (po zewnętrznej stronie ościeżnicy)

- 1012 x 2075 mm
- opcja za dopłatą 10% przy wymiarach: 880x1950 mm; 880x2000 mm; 880x2075 mm; 980x1950 mm; 980x2000 mm; 980x2075 mm; 1012x1950 mm; 1012x2000 mm
- możliwość produkcji drzwi o wymiarach 1112 x 2175 mm; drzwi zachowują parametr najwyższej odporności na włamanie klasa „C”, III europejska klasa antywłamaniowości, odporności ogniowej 30 min., izolacyjności akustycznej 39dB, bez parametru dymoszczelności - dla zapytań inwestycyjnych po konsultacji z Działem Handlowym

KONSTRUKCJA

- ramiak drewniany obłożony dwiema płytami HDF, wypełnienie stanowi specjalna konstrukcja POL-SKONE, ościeżnica sosnowa (możliwość zastosowania paneli poszerzających), próg dębowy o wysokości 20 mm

DOSTĘPNE WERSJE

- jednoskrzydłowe: płaskie - WERSJA 00, frezowane: WERSJA 01, WERSJA 02, WERSJA 03, WERSJA 04, WERSJA 05

SPOSÓB OTWIERANIA

- otwierane na zewnątrz lub do wewnątrz

OKUCIA

- zamek listwowy wpuszczany z pięciopunktowym ryglowaniem (2 rygle, 3 haki), rozstaw 72 mm, kolor srebrny
- 3 zawiasy kątowe w kolorze srebrnym z regulacją, 5 bolców antywyważeniowych

WYPOSAŻENIE

- okucie bezpieczne z zabezpieczeniem wkładki, wkładki klasy 6 (nikiel- satyna), wizjer dopłata 49 / 60,27
- W celu spełnienia warunków APROBATY TECHNICZNEJ do drzwi o odporności ogniowej 30 min. należy zastosować samozamykacz.

PARAMETRY TECHNICZNE

- Najwyższa odporność na włamanie klasy „C”
- III europejska klasa antywłamaniowości
- Dymoszczelność
- Odporność ogniowa: 30 min
- Izolacyjność akustyczna: 39dB***

* Możliwość wykonania bez nawiertów, należy zastosować klamkę o podwyższonej odporności antywłamaniowej
 **Rw (C;Ctr) = 39 (-1;-2) dB współczynnik izolacyjności akustycznej właściwej dla drzwi (raport NR LA/1509/07)
 ***Rw (C;Ctr) = 39 (-1;-2) dB współczynnik izolacyjności akustycznej właściwej dla drzwi (raport NR LA/1532/08)
 Możliwość zastosowania ościeżnic regulowanych do drzwi B-30, C-30 (patrz str. 118)

do drzwi	WERSJA 00					WERSJA 00, 01, 02, 03, 04, 05
	malowanych białych	TOP RESIST	laminowanych CPL 0,2 mm	forniowanych	lakier UV	folia PCV
		ECO TOP	LAMISTONE			
KLASA B	1390 / 1709,70	1390 / 1709,70	1460 / 1795,80	1579 / 1942,17	1653 / 2033,19	
KLASA C	2059 / 2532,57	2059 / 2532,57	2059 / 2532,57	2159 / 2655,57	2483 / 3054,09	2059 / 2532,57



klamka klasy C (standard: chrom)

W ofercie Pol-Skone dostępne drzwi przeciwpożarowe z parametrem dźwiękoizolacyjności i dymoszczelności oraz wiele rozwiązań dla rynku inwestycyjnego w osobnej publikacji

Możliwość zastosowania ościeżnicy regulowanej - patrz str. 118

KOLORYSTYKA

ECO TOP

Ekologiczna powierzchnia charakteryzująca się odpornością na ścieranie.



TOP RESIST

Powierzchnia z powłoką o wysokiej odporności na zarysowania i ścieranie.



LAMISTONE

Powierzchnia z powłoką zabezpieczającą przed wycieraniem i działaniem środków chemicznych. Polecana do budynków użyteczności publicznej i stosowana w warunkach intensywnej eksploatacji stolarki drzwiowej np.: hotele, biura.

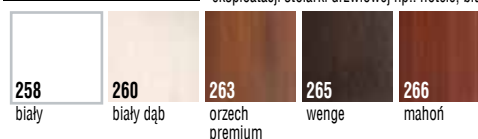

LAMINOWANE

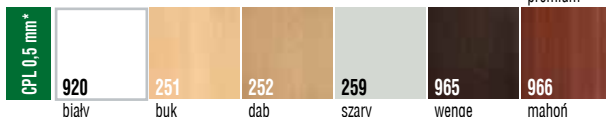
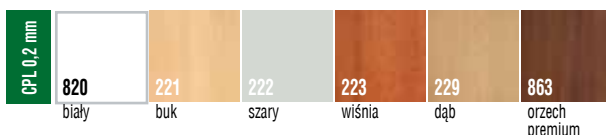

Przykładowe kolory HPL
*Dla zapytań inwestycyjnych dostępny po konsultacji z Działem Handlowym
Z uwagi na jakość druku wielkonakładowego prezentowane kolory mogą się różnić od rzeczywistych.

SILKSTONE

Powierzchnia o charakterystyce LAMISTONE z dodatkowym, niepowtarzalnym efektem struktury prawdziwego drewna.



FORNIOWANE

Drzwi forniowane POL-SKONE pokryte są ekologicznym lakierem UV. Ma on zdecydowanie większą odporność na zarysowania i działanie światła od lakierów standardowych kładzionych nawet kilkukrotnie.

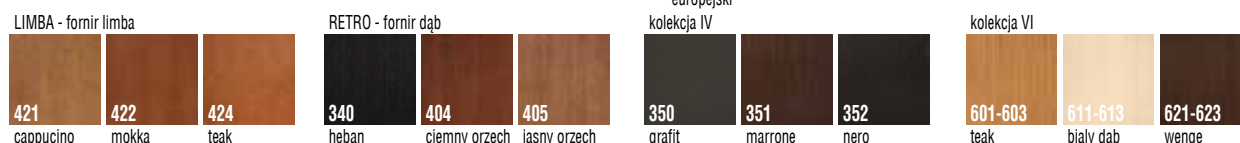

FOLIE PCV

(WERSJA 00, WERSJA 01, WERSJA 02, WERSJA 03, WERSJA 04, WERSJA 05)



MALOWANE

Ekologiczne farby akrylowe, kolory palet RAL i NCS (oprócz metalicznych) - dopłata według tabeli kolorystycznej - str. 121 (min. 2 szt.)



TABELA DOPLAT				
do skrzydeł kolory RAL, NCS S wg grup kolorystycznych – patrz str. 121				
Rodzaj drzwi	GRUPA 1 kolory jasne	GRUPA 2 kolory pośrednie	GRUPA 3 kolory średnie	GRUPA 4 kolory ciemne
TECHNICZNE	280 / 344,40	380 / 467,40	450 / 553,50	520 / 639,60
OŚCIEŻNICE	+20%	+30%	+40%	+60%

OŚCIEŻNICE REGULOWANE DO DRZWI WEJŚCIOWYCH

DO DRZWI ANTYWŁAMANIOWYCH B-30, C-30, CERBER II

DOPLATA ZA KOMPLET REGULACJI DO DRZWI ANTYWŁAMANIOWYCH B-30, C-30, CERBER II (Z LISTWAMI PŁASKIMI)
(NAFREZOWANIE JEDNOSTRONNE OŚCIEŻNICY POD MONTAŻ PANELI I OPASEK)

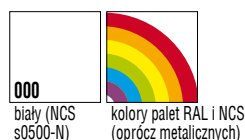
CERBER II		B-30, C-30		malowane *	TOP RESIST	laminowane	forniowane	
Symbol	Zakres regulacji	symbol ościeżnicy	stopień regulacji		ECO TOP	LAMINSTONE	okleinowane	RETRO, LIMBA,
					folia drewnopodobna	SILKSTONE	kolekcje I, II, III	KOLEKCJA VI
						laminat drewnopodobny		
						cena (zł / kpl)		
ZC 1	92-112	ZB1	100-120	230 / 282,90	230 / 282,90	230 / 282,90	330 / 405,90	379 / 466,17
ZC 2	112-136	ZB2	120-144	230 / 282,90	230 / 282,90	230 / 282,90	330 / 405,90	379 / 466,17
ZC 3	136-180	ZB3	144-188	258 / 317,34	258 / 317,34	258 / 317,34	369 / 453,87	425 / 522,75
ZC 4	180-202	ZB4	188-210	258 / 317,34	258 / 317,34	258 / 317,34	369 / 453,87	425 / 522,75
ZC 5	202-246	ZB5	210-254	289 / 355,47	289 / 355,47	289 / 355,47	411 / 505,53	472 / 580,56
ZC 6	246-268	ZB6	254-276	289 / 355,47	289 / 355,47	289 / 355,47	411 / 505,53	472 / 580,56
ZC 7	268-312	ZB7	276-320	318 / 391,14	318 / 391,14	318 / 391,14	449 / 552,27	516 / 634,68
ZC 8	312-334	ZB8	320-342	318 / 391,14	318 / 391,14	318 / 391,14	449 / 552,27	516 / 634,68
ZC 9	334-378	ZB9	342-386	358 / 440,34	358 / 440,34	358 / 440,34	505 / 621,15	582 / 715,86
ZC 10	378-402	ZB10	386-410	358 / 440,34	358 / 440,34	358 / 440,34	505 / 621,15	582 / 715,86
		ZB11	410-429	446 / 548,58	446 / 548,58	446 / 548,58	626 / 769,98	721 / 886,83
		ZB12	429-476	446 / 548,58	446 / 548,58	446 / 548,58	626 / 769,98	721 / 886,83
		ZB13	476-495	474 / 583,02	474 / 583,02	474 / 583,02	665 / 817,95	766 / 942,18
		ZB14	495-542	474 / 583,02	474 / 583,02	474 / 583,02	665 / 817,95	766 / 942,18

Do ościeżnic dwuskrzydłowych dopłata + 50%

* RAL/NCS - dopłata według tabeli kolorystycznej – str. 121

Ościeżnice z listwami typu Model 2000 i Model Retro +10% (występują wyłącznie w kolorystyce ościeżnic do drzwi wewn. Model 2000 i Model Retro)

Ościeżnice regulowane nie wykonywane są w kolorystyce PCV (kody kolorów: 700, 701, 702, 703)

Do ościeżnic o wymiarach innych niż prezentowane w tabeli dopłata +10% za każdy moduł wymiarowy

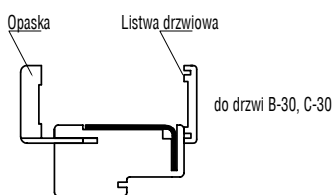

do drzwi B-30, C-30

symbol	zakres regulacji	kompletacja
ZB1	100-120	Ościeżnica 100 mm, listwa, opaska 32 mm
ZB2	120-144	Ościeżnica 100 mm, listwa, opaska 52 mm

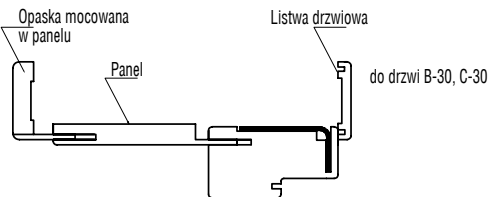

do drzwi B-30, C-30

symbol	zakres regulacji	kompletacja
ZB3	144-188	Ościeżnica 100 mm, listwa, opaska 32 mm, panel 76 mm
ZB4	188-210	Ościeżnica 100 mm, listwa, opaska 52 mm, panel 76 mm
ZB5	210-254	Ościeżnica 100 mm, listwa, opaska 32 mm, panel 142 mm
ZB6	254-276	Ościeżnica 100 mm, listwa, opaska 52 mm, panel 142 mm
ZB7	276-320	Ościeżnica 100 mm, listwa, opaska 32 mm, panel 208 mm
ZB8	320-342	Ościeżnica 100 mm, listwa, opaska 52 mm, panel 208 mm
ZB9	342-386	Ościeżnica 100 mm, listwa, opaska 32 mm, panel 274 mm
ZB10	386-410	Ościeżnica 100 mm, listwa, opaska 52 mm, panel 274 mm

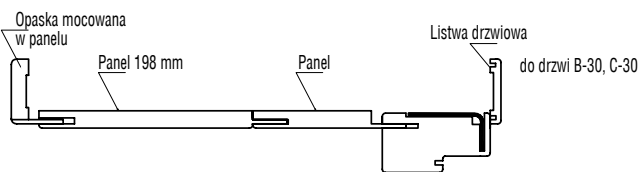

do drzwi B-30, C-30

symbol	zakres regulacji	kompletacja
ZB11	410-429	Ościeżnica 100 mm, listwa, opaska 32 mm, panel 142+198 mm
ZB12	429-476	Ościeżnica 100 mm, listwa, opaska 52 mm, panel 142+198 mm
ZB13	476-495	Ościeżnica 100 mm, listwa, opaska 32 mm, panel 208+198 mm
ZB14	495-542	Ościeżnica 100 mm, listwa, opaska 52 mm, panel 208+198 mm

do drzwi CERBER II

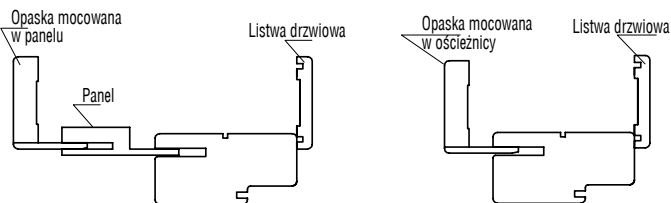

Symbol	zakres regulacji	kompletacja
ZC 1	92-112	Ościeżnica 92 mm, listwa drzwiowa, opaska 32 mm
ZC 2	112-136	Ościeżnica 92 mm, listwa drzwiowa, opaska 52 mm
ZC 3	136-180	Ościeżnica 92 mm, listwa drzwiowa, opaska 32 mm, panel 76 mm
ZC 4	180-202	Ościeżnica 92 mm, listwa drzwiowa, opaska 52 mm, panel 76 mm
ZC 5	202-246	Ościeżnica 92 mm, listwa drzwiowa, opaska 32 mm, panel 142 mm
ZC 6	246-268	Ościeżnica 92 mm, listwa drzwiowa, opaska 52 mm, panel 142 mm
ZC 7	268-312	Ościeżnica 92 mm, listwa drzwiowa, opaska 32 mm, panel 208 mm
ZC 8	312-334	Ościeżnica 92 mm, listwa drzwiowa, opaska 52 mm, panel 208 mm
ZC 9	334-378	Ościeżnica 92 mm, listwa drzwiowa, opaska 32 mm, panel 274 mm
ZC 10	378-402	Ościeżnica 92 mm, listwa drzwiowa, opaska 52 mm, panel 274 mm

ZESTAWIENIE KLAMEK

Rodzaj klamki	Drzwi wewnętrzne	FR EI30, EI30 PLUS	FR EI30 SR 44	FR EI 60 PLUS	SR39	DYMOŚCZELNE	Cerber II	CERBER II 39 DB	B30 / C30
ASTI, ASTI-Q	x	-	-	-	-	-	-	-	-
ARCO	x	-	-	-	x	-	-	-	-
ALTIVA	x	-	-	-	x	-	-	-	-
KLARA sztyld dzielony	x	x	x	x	x	x	-	-	-
KLARA sztyld podłużny	x	x	x	x	x	x	-	-	-
ARCUS	x	-	-	-	(*)	-	-	-	-
MENSA	x	-	-	-	(*)	-	-	-	-
AXA	x	-	-	-	x	-	-	-	-
NERIS-R	x	(*)	(*)	(*)	(*)	(*)	-	-	-
IMAGE-O-INOX	x	(*)	(*)	(*)	(*)	(*)	-	-	-
IMAGE-OR	x	(*)	(*)	(*)	(*)	(*)	-	-	-
ENTERO	x	-	-	-	(*)	-	-	-	-
ENTRY	x	-	-	-	(*)	-	-	-	-
TRINITY	x	-	-	-	(*)	-	-	-	-
TERRY	x	-	-	-	(*)	-	-	-	-
MY	x	-	-	-	(*)	-	-	-	-
PRIMO II	x	-	-	-	x	-	x	x	-
PRESTIGE	x	x	(*)	(*)	x	x	x	x	x
GARDA	x	x	(*)	(*)	x	x	x	x	x
JANE	x	x	x	x	x	x	x	x	-
LATINO	x	x	x	x	x	x	-	-	-
PASSO	x	-	-	-	x	-	-	-	-
TWIST	x	-	-	-	x	-	-	-	-
LINEA	x	-	-	-	x	-	-	-	-
CRUX	x	-	-	-	(*)	-	-	-	-
ERNANI	x	-	-	-	x	-	-	-	-
SEMPRE	x	x	(**)	(**)	x	x	-	-	-
GRAVI	x	x	(**)	(**)	x	x	-	-	-
VERSA	x	-	-	-	(*)	-	-	-	-
ENCKE	x	-	-	-	(***)	-	-	-	-
BIELA	x	-	-	-	(***)	-	-	-	-
FAYE	x	-	-	-	x	-	-	-	-
HALLEY	x	-	-	-	x	-	-	-	-
GALE	x	-	-	-	(***)	-	-	-	-
OTERMA	x	-	-	-	x	-	x	x	-
TRITTON	x	-	-	-	(***)	-	-	-	-
HOWELL	x	-	-	-	(***)	-	-	-	-
ANDROMEDA	x	-	-	-	(*)	-	-	-	-

(*) klamki mogą być zastosowane po zamianie śrub na wkręty 3,5x25mm oraz trzpienia na dłuższy 120mm

(**) klamki mogą być zastosowane po zmianie trzpienia na dłuższy 120 mm

(***) klamki mogą być zastosowane po zamianie śrub na wkręty 3,5x25mm

ZESTAWIENIE WKŁADEK

Lp.	Rozmiar wkładki	Producent	Drzwi wewnętrzne				FR EI30 SR 32, FR EI30 PLUS (jednoskrzydłowe)	FR EI30 SR 32, FR EI30 PLUS (dwuskrzydłowe)	FR EI30 SR 44	FR EI 60 PLUS (jednoskrzydłowe)	FR EI 60 PLUS (dwuskrzydłowe)	SR39	EI30 Dymoszczelne SR39	Do dźwigni antypanicznej	Cerber II		Cerber II 39 dB	B30/C30
			jednoskrzydłowe	dwuskrzydłowe	bezzwycięgowe	Lumen									otwierane do wew.	otwierane na zew.		
1	30x35	LOB	x												x			
2	30x30	LOB		x	x	x												
3	30x40	LOB					x					x						
4	30x45	LOB					x											
5	35x45	LOB								x								
6	35x35	LOB									x							
7	40x40	LOB						x	x									
8	9x30	LOB											x					
9	30Gx35	Wilka												x				
10	30x35G	Wilka											x					
11	35Gx35	Wilka													x			
12	40x35G	Wilka														x		
13	40x30G	Wilka													x	x		

Wizjery:

- drzwi wewnętrzne, Cerber: wizjer Ø 15 LOB o zakresie 35-55 mm

- drzwi techniczne: wizjer Ø 20 Panorama 200 o zakresie 45-70 mm

KOLORYSTYKA

Geny (zł): netto / brutto (VAT 23%)

(dopuszczalna różnica w odcieniu skrzydeł, ościeżnic i ramek)

TOP RESIST

Powierzchnia z powłoką o wysokiej odporności na zarysowania i ścieranie.

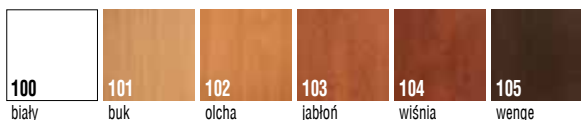

LAMISTONE

Powierzchnia z powłoką zabezpieczającą przed wycieraniem i działaniem środków chemicznych. Polecana do budynków użyteczności publicznej i stosowana w warunkach intensywnej eksploatacji stolarki drzwiowej np.: hotele, biura.

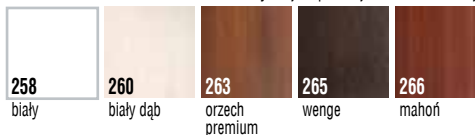

ECO TOP

Ekologiczna powierzchnia charakteryzująca się odpornością na ścieranie.



GRAVISTONE**



Powierzchnia z wyraźną przestrzenną strukturą naturalnego drewna o podwyższonej odporności na uszkodzenia mechaniczne.

**Dotyczy tylko ościeżnic MDF, DIN

SILKSTONE

Powierzchnia o charakterystyce LAMISTONE z dodatkowym, niepowtarzalnym efektem struktury prawdziwego drewna.



LAMINOWANE

Z uwagi na jakość druku wielkonakładowego prezentowane kolory mogą się różnić od rzeczywistych. *Dla zapytań inwestycyjnych dostępny po konsultacji z Działem Handlowym



Przykładowe kolory HPL

MALOWANE

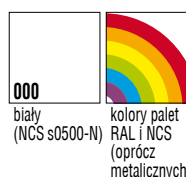

Ekologiczne farby akrylowe, kolory palet RAL i NCS (oprócz metalicznych) - dopłata według tabeli kolorystycznej - (min. 2 szt.)

FOLIE PCV



FORNIROWANE

lakier UV

Drzwi fornirowane POL-SKONE pokryte są ekologicznym lakierem UV. Ma on zdecydowanie większą odporność na zarysowania i działanie światła od lakierów standardowych kładzionych nawet kilkuwarstwowo.

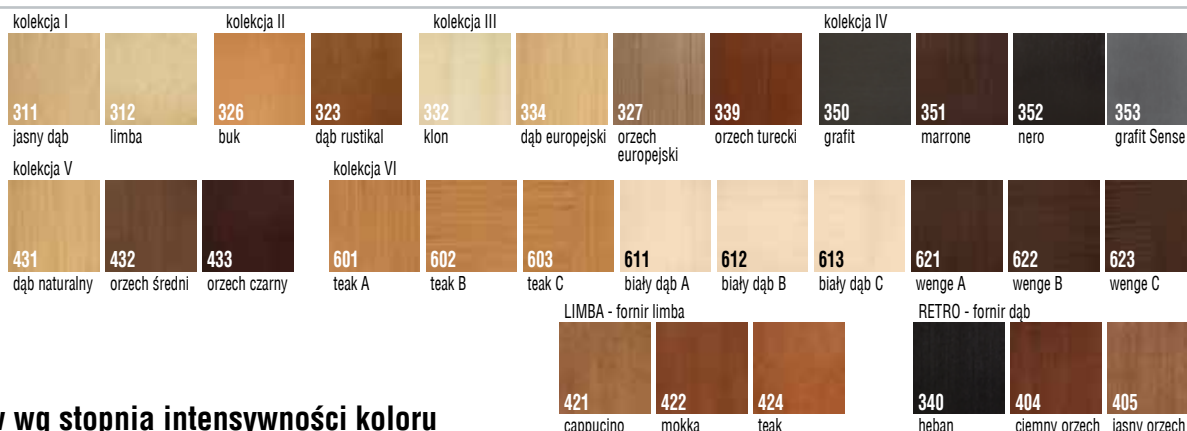

PALETA RAL podział kolorów wg stopnia intensywności koloru

GRUPA 1 – kolory jasne: dopłata wg tabeli dopłat																													
1013	1014	1015	6019	7035	7038	7044	7047	9001	9002	9003	9010	9016	9018																
GRUPA 2 – kolory pośrednie: dopłata wg tabeli dopłat																													
1000	1001	1002	1003	1004	1005	1006	1007	1012	1016	1017	1018	1023	1028	1032	1034	1037	3012	3015	6027	6034	7001	7004	7040	7042	7045				
GRUPA 3 – kolory średnie: dopłata wg tabeli dopłat																													
1011	1019	1020	1024	1027	1033	2000	2001	2002	2003	2004	5000	5001	5002	5003	5004	5007	5008	5009	5010	5011	5013	5017	5019	5020	5022	6004	6005	6006	
4008	4009	4010	5012	5014	5015	5018	5021	5023	5024	6000	6001	6002	6003	6010	6011	6013	6017	6018	6021	6024	6025	6033	7000	7002	7003	7023	7030	7031	7032
7033	7034	7036	7037	7039	7046	8000	8001	8024	8025																				
GRUPA 4 – kolory ciemne: dopłata wg tabeli dopłat																													
3000	3001	3003	3002	3004	3005	3007	3009	3011	4004	4007	5000	5002	5003	5004	5005	5007	5008	5009	5010	5011	5013	5017	5019	5020	5022	6004	6005	6006	
6007	6008	6009	6012	6014	6015	6016	6020	6022	6026	6028	6029	6032	7005	7006	7008	7009	7010	7011	7012	7013	7015	7016	7021	7022	7024	7026	7043	8002	8003
8004	8007	8008	8011	8012	8014	8015	8016	8017	8019	8022	8023	8028																	

TABELA DOPŁAT do skrzydeł RAL, NCS S wg grup kolorystycznych**	Model drzwi	GRUPA 1	GRUPA 2	GRUPA 3	GRUPA 4	Kolory NCS - po konsultacji z Działem Handlowym ** dopłata do jednego skrzydła
	PLYTOWE, ASTOR, GRAF, FIORD, CLASSIC Lux, SIMPLE, CLASSIC, SKŁADANE, SIMPLE Duo, GRAF Duo, ASTOR Duo, CLASSIC Duo, FIORD Duo	186 / 228,78	252 / 309,96	300 / 369,00	350 / 430,50	
	MODERN, ASTRO, HAPPY, CERBER II, B-30/C-30	280 / 344,40	380 / 467,40	450 / 553,50	520 / 639,60	
	OŚCIEŻNICE	+ 20%	+ 30%	+ 40%	+ 60%	

Rzeczywiste kolory mogą różnić się od zamieszczonych w ofercie. Ze względu na naturalny charakter fornirow istnieje możliwość wystąpienia różnych ich odcieni.

KLAMKI

ASTI - Q

		szyld dzielony		
kolor	chrom błyszczący	chrom szcztokowany	nikiel szcztokowany	
klamka+ WK, WB	142 / 174,66	142 / 174,66	166 / 204,18	
klamka + WC	164 / 201,72	164 / 201,72	204 / 250,92	

ASTI

		szyld dzielony			
kolor	chrom błyszczący	chrom szcztokowany	patyna antyczna	nikiel szcztokowany	
klamka+ WK, WB	120 / 147,60	120 / 147,60	132 / 162,36	149 / 183,27	
klamka + WC	151 / 185,73	151 / 185,73	159 / 195,57	189 / 232,47	

ARCO

		szyld dzielony	
kolor	nikiel szcztokowany	mosiądz antyczny	
Klamka	33 / 40,59	33 / 40,59	
WK, WB	10 / 12,30	10 / 12,30	
WC	16 / 19,68	16 / 19,68	

ALTIVA

		szyld dzielony	
kolor	nikiel szcztokowany	mosiądz antyczny	
Klamka	33 / 40,59	33 / 40,59	
WK, WB	10 / 12,30	10 / 12,30	
WC	16 / 19,68	16 / 19,68	

ANDROMEDA

		szyld dzielony		
kolor	chrom	nikiel szcztokowany	chrom satynowy	
Klamka	42 / 51,66	45 / 55,35	44 / 54,12	
WK, WB	9 / 11,07	10 / 12,30	10 / 12,30	
WC	20 / 24,60	22 / 27,06	22 / 27,06	

ARCUS

		rozstaw 72 mm szyld dzielony		
kolor	nikiel satynowy	nikiel szcztokowany		
Klamka	48 / 59,04	48 / 59,04		
WK, WB	12 / 14,76	13 / 15,99		
WC	22 / 27,06	22 / 27,06		

ERNANI

		szyld dzielony	
kolor	chrom/chrom satynowy		
Klamka	121 / 148,83		
Rozeta WK, WB	38 / 46,74		
Rozeta WC	56 / 68,88		

VERSA

		szyld dzielony		
kolor	nikiel satynowy	nikiel szcztokowany	chrom satynowy	
Klamka	48 / 59,04	46 / 56,58	48 / 59,04	
WK, WB	12 / 14,76	13 / 15,99	12 / 14,76	
WC	22 / 27,06	22 / 27,06	22 / 27,06	

MENSA

		szyld dzielony		
kolor	chrom	chrom satynowy		
Klamka	54 / 66,42	55 / 67,65		
WK, WB	11 / 13,53	12 / 14,76		
WC	20 / 24,60	22 / 27,06		

TRINITY

		szyld dzielony		
kolor	nikiel-mat	tytan		
Klamka	349 / 429,27	399 / 490,77		
Rozeta WK, WB	65 / 79,95	85 / 104,55		
Rozeta WC	145 / 178,35	155 / 190,65		

KLARA

		szyld podłużny, rozstaw 72 mm	
kolor	złoty	nikiel patyna	
WK, WB	38 / 46,74	48 / 59,04	
WC do lewych	52 / 63,96	59 / 72,57	
WC do prawych	52 / 63,96	59 / 72,57	

CRUX

		szyld dzielony		
kolor	nikiel satynowy	chrom satynowy		
Klamka	45 / 55,35	45 / 55,35		
WK, WB	10 / 12,30	10 / 12,30		
WC	22 / 27,06	22 / 27,06		

IMAGE-QR

		szyld dzielony	
kolor	stal nierdzewna		
WK	131 / 161,13		
WB	131 / 161,13		
WC	162 / 199,26		

UWAGA – różne wersje WC w zależności od kierunku otwierania drzwi

AXA

		szyld dzielony	
kolor	F1 (chrom) F3 (złoty)	F4 (patyna) F9 (tytan)	
WK, WB	22 / 27,06	27 / 33,21	
WC	30 / 36,90	32 / 39,36	

IMAGE-O INOX

		szyld dzielony	
kolor	inox		
Klamka	65 / 79,95		
Rozeta WK, WB	13 / 15,99		
Rozeta WC	41 / 50,43		

KLARA

		szyld dzielony	
kolor	złoty	nikiel patyna	
Klamka	40 / 49,20	48 / 59,04	
Rozeta WK, WB	12 / 14,76	13 / 15,99	
Rozeta WC	29 / 35,67	31 / 38,13	

ENTERO

		szyld dzielony	
kolor	nikiel matowiony	tytan	
WK, WB	289 / 355,47	379 / 466,17	
WC	349 / 429,27	439 / 539,97	

NERIS-R

		szyld dzielony	
kolor	nikiel		
WK	140 / 172,20		
WB	140 / 172,20		
WC	173 / 212,79		

TERRY

		szyld dzielony		
kolor	nikiel-mat	tytan		
Klamka	349 / 429,27	399 / 490,77		
Rozeta WK, WB	65 / 79,95	85 / 104,55		
Rozeta WC	145 / 178,35	155 / 190,65		

ENTRY

		szyld dzielony		
kolor	nikiel-mat	tytan		
Klamka	389 / 478,47	449 / 552,27		
Rozeta WK, WB	65 / 79,95	85 / 104,55		
Rozeta WC	145 / 178,35	155 / 190,65		

MY

		szyld dzielony		
kolor	nikiel matowiony	tytan		
WK, WB	349 / 429,27	428 / 526,44		
WC	428 / 526,44	499 / 613,77		

KLAMKI

Ceny (zł): **netto** / brutto (VAT 23%)

SEMPRE

szylid dzielony

kolor	nikiel
Klamka	65 / 79,95
Rozeta WK, WB	16 / 19,68
Rozeta WC	23 / 28,29

GRAVI

szylid dzielony

kolor	nikiel
Klamka	65 / 79,95
Rozeta WK, WB	16 / 19,68
Rozeta WC	23 / 28,29

LATINO

szylid dzielony

kolor	stal nierdzewna
klamka + rozeta WK	99 / 121,77
klamka + rozeta WB	99 / 121,77
klamka + rozeta WC	129 / 158,67

PASSO

szylid dzielony

kolor	nikiel-mat	chrom-mat
klamka	79 / 97,17	79 / 97,17
rozeta WK	39 / 47,97	39 / 47,97
rozeta WB	39 / 47,97	39 / 47,97
rozeta WC	49 / 60,27	49 / 60,27

LINEA

szylid dzielony

kolor	mosiądz antyczny	nikiel satynowy	nikiel szczotkowany
klamka	79 / 97,17	79 / 97,17	79 / 97,17
rozeta WK	39 / 47,97	39 / 47,97	39 / 47,97
rozeta WB	39 / 47,97	39 / 47,97	39 / 47,97
rozeta WC	49 / 60,27	49 / 60,27	49 / 60,27

TWIST

szylid dzielony

kolor	stal nierdzewna/chrom
klamka	79 / 97,17
rozeta WK	39 / 47,97
rozeta WB	39 / 47,97
rozeta WC	49 / 60,27

ENCKE

szylid dzielony

kolor	grafit	nikiel satynowy	nikiel szczotkowany
klamka	43 / 52,89	40 / 49,20	41 / 50,43
rozeta WK,WB	22 / 27,06	22 / 27,06	22 / 27,06
rozeta WC	30 / 36,90	30 / 36,90	30 / 36,90

BIELA

szylid dzielony

kolor	nikiel satynowy	nikiel szczotkowany	mosiądz antyczny
klamka	48 / 59,04	49 / 60,27	49 / 60,27
rozeta WK,WB	22 / 27,06	22 / 27,06	22 / 27,06
rozeta WC	30 / 36,90	30 / 36,90	30 / 36,90

FAYE

szylid dzielony

kolor	mosiądz antyczny
klamka	165 / 202,95
rozeta WK,WB	50 / 61,50
rozeta WC	69 / 84,87

HALLEY

szylid dzielony

kolor	chrom / nikiel szczotkowany / mosiądz antyczny
klamka	43 / 52,89
rozeta WK,WB	12 / 14,76
rozeta WC	18 / 22,14

GALE

szylid dzielony

kolor	chrom / nikiel szczotkowany / mosiądz antyczny
klamka WK,WB	31 / 38,13
klamka WC	37 / 45,51

TRITTON

szylid dzielony

kolor	nikiel mat / patyna
klamka WK, WB	25 / 30,75
klamka WC	30 / 36,90

HOWELL

szylid dzielony

kolor	chrom błyszczący
klamka	49 / 60,27
rozeta WK,WB	19 / 23,37
rozeta WC	27 / 33,21

MINI-V

szylid dzielony

kolor	nikiel matowy	chrom błyszczący	tytan
klamka	236 / 290,28	253 / 311,19	304 / 373,92
rozeta WK	66 / 81,18	75 / 92,25	88 / 108,24
rozeta WC	100 / 123	117 / 143,91	151 / 185,73

MINI-S

szylid dzielony

kolor	nikiel matowy	chrom błyszczący	tytan
klamka	202 / 248,46	219 / 269,37	270 / 332,10
rozeta WK	66 / 81,18	75 / 92,25	88 / 108,24
rozeta WC	100 / 123	117 / 143,91	151 / 185,73

KLAMKI DO DRZWI WEJŚCIOWYCH

OTERMA

szylid dzielony

kolor	srebro / złoto / stare złoto / tytan, Inox
klamka - klamka na szylidzie	71 / 87,33
klamka - pochwyt na szylidzie	80 / 98,40
rozeta górna	29 / 35,67

OTERMA II

szylid dzielony

KLASA II

kolor	srebro / złoto / stare złoto / tytan, Inox
klamka - klamka na szylidzie	83 / 102,09
klamka - pochwyt na szylidzie	91 / 111,93
rozeta górna	37 / 45,51

GARDA**

rozstaw 72 mm

kolor	F1 (chrom), F3 (złoty)
Klamka klasy C z zabezpieczeniem wkładki	160 / 196,80
Rozeta klasy C z zabezpieczeniem wkładki	60 / 73,80

JANE

rozstaw 72 mm

kolor	chrom/nikiel	brąz grafiato
Klamka	60 / 73,80	60 / 73,80
Rozeta górna	27 / 33,21	27 / 33,21

KLAMKI DO DRZWI WEJŚCIOWYCH



	złoty	chrom
Klamka	69 / 84,87	79 / 97,17
Rozeta do wkładki do dolnego zamka (kpl. 2 szt.)	29 / 35,67	39 / 47,97
Rozeta do wkładki do górnego zamka (kpl. 2 szt.)	29 / 35,67	39 / 47,97



PRESTIGE* KLASA III
rozstaw 72 mm

	złoty	chrom
Klamka + Klamka	klasy C	153 / 188,19
	klasy C z zabezpieczeniem wkładki	174 / 214,02
Klamka + Gałka	klasy C	163 / 200,49
	klasy C z zabezpieczeniem wkładki	184 / 226,32
Rozeta	klasy C	80 / 98,40
	klasy C z zabezpieczeniem wkładki	101 / 124,23



WIZJER Z NADRUKIEM

Dedykowany do drzwi wejściowych CERBER II. Wizjer dostępny w kształtach odpowiadających klamkom Garda i Prestige. Kolor: srebrny F1, złoty F3

50 / 61,50

Nadruk we własnym zakresie wykonywany przez Klienta

WKŁADKI DO DRZWI WEJŚCIOWYCH



	wkładka klasy B		wkładka klasy 6 (klasa C): 30/30, 30/35, 35/35, 40/35
	1 szt. złota, srebrna	1 szt. (z gałką) złota, srebrna	komplet – 2 szt. (z gałką) złota, nikiel-satyna
do drzwi B-30	39 / 47,97	49 / 60,27	109 / 134,07
do drzwi CERBER II*	39 / 47,97	49 / 60,27	109 / 134,07

* przy zamówieniu wkładek z gałką należy zaznaczyć kierunek otwierania drzwi

WKŁADKI DO DRZWI WEWNĘTRZNYCH

	1 szt.
	złota, srebrna
do przylgowych 30/35	19 / 23,37
do bezprylgowych, dwuskrzydłowych 30/30	19 / 23,37

APROBATY TECHNICZNE, CERTYFIKATY I RAPORTY



Wszelkie informacje dotyczące aprobát i certyfikatów dostępne są na www.pol-skone.eu



PRZYKŁADOWE REFERENCJE



Szkoła Podstawowa w Straszynie



Kompleks Botaniczny, Szwecja



Instytut Stomatologii, Poznań



Hotel „Srebrne Tarasy”, Sarbinowo



Wojskowy Sąd Administracyjny, Gorzów



Hotel „Delfin”, Dąbki



Apartamentowiec „Pelikan”, Poznań



„Ikar Plaza”, Kołobrzeg



Sanatorium „GRYF”, Polczyn Zdrój



Apartamentowiec, Międzyzdroje



Centrum Kongresowe, Poznań



Hotel „Resident”, Świnoujście



Artus



CPIA



Cristal Resort



Hotel „Słociek”, Opole



Poittechnika Opolska, Opole



Szpital, Bydgoszcz



ZUS, Wałbrzych



Uniwersytet Opolski, Opole

Dopełnienie oferty produktów POL-SKONE stanowią dwie odrębne publikacje:



POL-SKONE STOLARKA ZEWNĘTRZNA

Szeroka oferta zewnętrznej stolarki okiennej oraz drzwiowej stworzona z myślą o różnorodnych gustach i potrzebach naszych Klientów. Idealna dla osób poszukujących solidnych i innowacyjnych rozwiązań, a jednocześnie dbających o niepowtarzalny design.



POL-SKONE INWESTYCJE/PROJEKTY

Nowoczesne rozwiązania sprawdzone w wielu prestiżowych inwestycjach sektora budowlanego. Gwarantują one solidność wykonania oraz bezpieczeństwo i funkcjonalność podczas użytkowania. Szeroka oferta pozwala na idealne dopasowanie do indywidualnych potrzeb inwestorów.



DRZWI I OKNA

www.pol-skone.eu

REGIONALNI PRZEDSTAWICIELE HANDLOWI

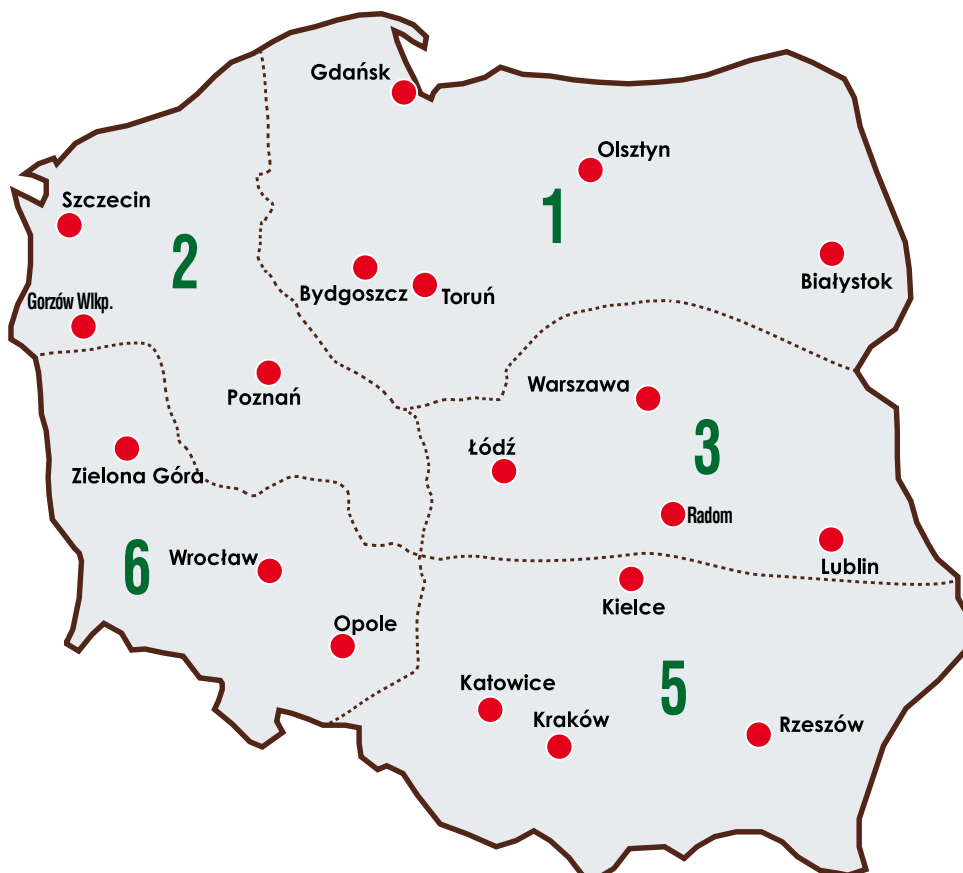

REGION 1	0601 613 013; ph1@pol-skone.eu
REGION 2	0691 027 948; ph2@pol-skone.eu
REGION 3	0607 323 315; ph3@pol-skone.eu
REGION 5	0601 353 449; ph5@pol-skone.eu
REGION 6	0605 048 912; ph6@pol-skone.eu
CZECHY, SŁOWACJA	00420 495 530 979; info@pol-skone.cz

POL-SKONE Sp. z o.o.

ul. Lucyny Herc 8, 20-328 Lublin
tel.: +48 81 744 30 11 ÷13
fax: +48 81 744 24 89; +48 81 744 39 12
e-mail: poczta@pol-skone.eu
www.pol-skone.eu

Zastoupení pro Českou republiku a Slovensko
Obchodní centrum a vzorkovna v ČR
Platiště nad Labem 607, 503 01 Hradec Králové; tel/fax 00420 495 530 979
e-mail: info@pol-skone.cz; www.pol-skone.cz

Oferta **drzwi zewnętrznych i okien** oraz **rozwiązania inwestycyjne** dostępne w osobnych publikacjach.



**Znak odpowiedzialnej
gospodarki leśnej**

Wyrobów oznaczonych
znakiem FSC® szukaj
w naszych ofertach



 **POL-SKONE®**
DRZWI I OKNA

POL-SKONE Sp. z o.o.
ul. Lucyny Herc 8
20-328 Lublin
tel.: +48 81 744 30 11 ÷13
fax: +48 81 744 24 89; +48 81 744 39 12
e-mail: pocza@pol-skone.eu
www.pol-skone.eu

PARTNER HANDLOWY

Niniejszy Katalog Produktów obowiązuje od dnia 01.01.2013 r.
(z dniem tym wcześniejsze katalogi POL-SKONE tracą ważność)
Publikacja ta nie stanowi oferty w rozumieniu prawa
i ma charakter jedynie informacyjny.
Producent zastrzega sobie prawo do zmian.